

The Alumil logo is displayed in a dark blue, sans-serif font. It is positioned within a large, yellow, diagonal graphic element that cuts across the top-left portion of the page. The background of the entire page is a photograph of a modern, white pergola structure with large glass panels, situated next to a swimming pool. The pergola's slats create a pattern of light and shadow on the pool deck and the water. The sky is a clear, bright blue.

Alumil

The SMARTIA Pergolas logo features a yellow chevron symbol pointing to the right, followed by the word "SMARTIA" in a bold, grey, sans-serif font. Below "SMARTIA" is the word "Pergolas" in a smaller, grey, sans-serif font. The logo is set against a white background in the bottom-left corner of the page.

SMARTIA
Pergolas

The ALUMIL logo is displayed in a bold, dark blue font on a yellow background. The logo is positioned on the left side of the page, partially overlapping a collage of images showing various outdoor spaces with pergolas and pools.

Στην ALUMIL επιδιώκουμε την τελειότητα, κάθε μέρα

Μέσα από τις υπερσύγχρονες παραγωγικές υποδομές μας και τους αυστηρούς ελέγχους ποιότητας κατά μήκος όλης της παραγωγικής διαδικασίας, διασφαλίζουμε τη δημιουργία προϊόντων ανώτερης ποιότητας και υψηλής προστιθέμενης αξίας.

Με περισσότερα από 30 χρόνια εμπειρίας, η ALUMIL είναι μία από τις κορυφαίες εταιρείες παγκοσμίως στον σχεδιασμό και την παραγωγή αρχιτεκτονικών συστημάτων αλουμινίου. Αποστολή μας είναι να βελτιώνουμε την ποιότητα ζωής των ανθρώπων ενισχύοντας την απόδοση των κτιρίων, με προϊόντα υψηλής ποιότητας, τεχνολογίας και αισθητικής.

Η ALUMIL προσφέρει μία ολοκληρωμένη ποικιλία από ρυθμιζόμενες και σταθερές πέργκολες, οι οποίες έχουν αναπτυχθεί σύμφωνα ακριβώς με το όραμα της εταιρείας για εξαιρετικές αρχιτεκτονικές λύσεις, υψηλής ποιότητας και προηγμένης τεχνολογίας.

At ALUMIL we build excellence every day

Due to our state-of-the-art production infrastructure and rigorous quality controls throughout the entire production process, we achieve the creation of products with superior quality and high added value.

With more than 30 years of experience, ALUMIL is one of the world's leading companies in the design and production of aluminum architectural systems. Our mission is to improve the quality of people's life by enhancing the performance of their buildings, with products of the highest quality, technology and aesthetics.

ALUMIL is offering a vast range of adjustable as well as fixed pergolas, which have been developed precisely in accordance with our vision for excellent architectural systems offering exceptional top-quality solutions, which incorporate advanced technology.

Περιεχόμενα Contents

ΕΙΣΑΓΩΓΗ INTRODUCTION	2
ΒΙΟΚΛΙΜΑΤΙΚΕΣ ΠΕΡΓΚΟΛΕΣ Βιοκλιματικά πλεονεκτήματα / Unparalleled Benefits	4 12
SMARTIA PG 1 60P Santorini	18
SMARTIA PG 1 20P Mykonos	20
Extra εξοπλισμός / Extra equipment	22
FIXED PERGOLAS	28
SMARTIA PG120F	30
OUTDOOR SOLUTIONS	32
ΧΡΩΜΑΤΟΛΟΓΙΟ COLOR INDEX	34

Κινητές - βιοκλιματικές πέργκολες για
εξαιρετικά άνετους εξωτερικούς χώρους

Bioclimatic pergolas for extremely comfortable outdoor spaces



SANTORINI

Όταν η καινοτομία συναντάει την τελειότητα

When innovation leads to perfection



Η ALUMIL διαθέτει μια εντυπωσιακή γκάμα από βιοκλιματικές πέργκολες με κινητές περσίδες, πλήρως αυτοματοποιημένες, για τη μετατροπή ενός ανοικτού χώρου σε μια μοναδικά άνετη εμπειρία. Οι περιστρεφόμενες περσίδες δημιουργούν μια πολύ στιβαρή και ηλεκτρικά ρυθμιζόμενη επιφάνεια (0-135°) για ελεγχόμενη ηλιοφάνεια, φωτεινότητα και ροή αέρα, καθώς και αποτελεσματική προστασία από βροχή και τις άλλες καιρικές συνθήκες.

Οι πέργκολες ενσωματώνουν γυάλινα συρόμενα πλαίσια, κάθετα ρολά σκίασης, κρεμαστά παντζούρια, συσκευές φωτισμού LED και θέρμανσης, και συστήματα αυτοματισμών τελευταίας τεχνολογίας για την υλοποίηση των προσωπικών σας προτιμήσεων.

Ιδανικές για αυτοστηριζόμενες, επιτοίχιες και πολλαπλές κατασκευές σε σύγχρονες κατοικίες, αυλές και κήπους, καθώς και σε ξενοδοχεία, εστιατόρια, τάρτσες και πολλούς άλλους υπαίθριους χώρους.



▶ SMARTIA
PG 1 20P Mykonos

ALUMIL has created an impressive range of bioclimatic pergolas, fully automated and equipped, to convert your outdoor space into a comfortable living experience. The rotating louvers create a very robust and electrically adjustable shutter structure (0-135°) for controlled sun-shading, regulated brightness and airflow, as well as effective protection against rain and harsher weather conditions.

Integrated sliding glass panels, rolling shading screens, top-hung vertical shutters, lighting and heating devices, everything with state-of-the-art automation to fulfill your individual needs.

Ideal for free-standing, wall-mounted and multiple structures applied in residences, patios and gardens as well as in hotels, restaurants, roof gardens and many other commercial outdoor spaces.



▶ SMARTIA
PG 1 60P Santorini



Η ΦΙΛΟΣΟΦΙΑ ΜΑΣ

- / Προηγμένη τεχνολογία και προϊόν καινοτομίας και δημιουργικότητας.
- / Υψηλή αισθητική και minimal σχεδιασμός με έμφαση στη λεπτομέρεια.
- / Κορυφαία ποιότητα και αξιοπιστία για μακράς διάρκειας αποτέλεσμα.
- / Ολοκληρωμένη ποικιλία λύσεων και δυνατότες εξατομίκευσης.
- / Απεριόριστη ποικιλία χρωμάτων και επιφανειών επεξεργασίων υψηλής ποιότητας.
- / Αξιοπιστία του ομίλου ALUMIL.

OUR PHILOSOPHY

- / A state-of-the-art product due to our different design approach.
- / High aesthetics and minimal design with emphasis on detail.
- / High quality and reliability for a long-lasting result.
- / Vast range of solutions to meet every need.
- / Great variety of surface treatment and finishes.
- / ALUMIL Group reliability.

ΑΣΥΓΚΡΙΤΑ ΠΛΕΟΝΕΚΤΗΜΑΤΑ

- / Αποτελεσματική προστασία από ήλιο, βροχή, χιόνι και άλλες καιρικές συνθήκες.
- / Υιοθετεί απόλυτα τη βιοκλιματική λογική, ενσωματώνοντας επιπρόσθετα στοιχεία, όπως συρόμενους υαλοπίνακες, κάθετα ρολά σκίασης, συρόμενα παντζούρια, φωτισμό LED.
- / Εντυπωσιακή στιβαρότητα για να επιτρέπουν πολύ μεγάλες διαστάσεις, μέχρι 7,5 x 7,5 m, και να αντέχουν έως 300 Kg/m² χιόνι.
- / Εξοπλισμός τελευταίας τεχνολογίας και πλήρως συμβατά συστήματα αυτοματισμού.
- / Ασύγκριτη ευκολία και ταχύτητα τοποθέτησης .

UNPARALLELED BENEFITS

- / Efficient protection against sunlight, rain, snow and other weather conditions.
- / An absolute bioclimatic structure integrated with side elements, such as glass panels, rolling shading screens, LED lighting and sliding shutters.
- / Extremely robust constructions, which allow very wide dimensions up to 7,5 x 7,5 m and resist up to 300 Kg/m² or 2.0 m of snow.
- / State-of-the-art fittings and fully compatible automation systems.
- / Incomparably easy and fast installation.



SANTORINI

Χάρη στη βιοκλιματική λογική, μία πλειάδα χρηστικών στοιχείων μπορεί να ενσωματωθεί επιπρόσθετα, επεκτείνοντας κατά αυτόν τον τρόπο τον εσωτερικό χώρο δημιουργώντας έναν καινούργιο εξωτερικά και για όλη τη διάρκεια του χρόνου.

- ✓ Επιπλέον σκίαση με κάθετα υφασμάτινα ρολά σκίασης ή συρόμενα παντζούρια αλουμινίου.
- ✓ Γυάλινο συρόμενο σύστημα για έναν ευχάριστο ηλιόλουστο χώρο με ελεγχόμενες συνθήκες θερμοκρασίας.
- ✓ Εφαρμογή φωτισμού LED στις τραβέρες και τις περσίδες για επαρκή και καλαίσθητο φωτισμό τη νύχτα.
- ✓ Χρήση θερμαντικών σωμάτων (infra-red) και συστημάτων ήχου.

Thanks to the bioclimatic design philosophy, essential parts can be additionally integrated to create controlled shading, ventilation and temperature. Our pergolas literally extend your indoor space, converting it into a new living room to be used all year round.

- ✓ Additional shading either with special rolling fabric screens or with aluminium sliding shutters.
- ✓ Integrated glass partition system, creating pleasant and full of sunlight spaces with controlled conditions.
- ✓ Dimmable LED lights applied on transoms and louvers, providing sufficient and stylish lighting at night.
- ✓ Infra-red heating, as well as sound devices transform the place into a comfortable lounge.

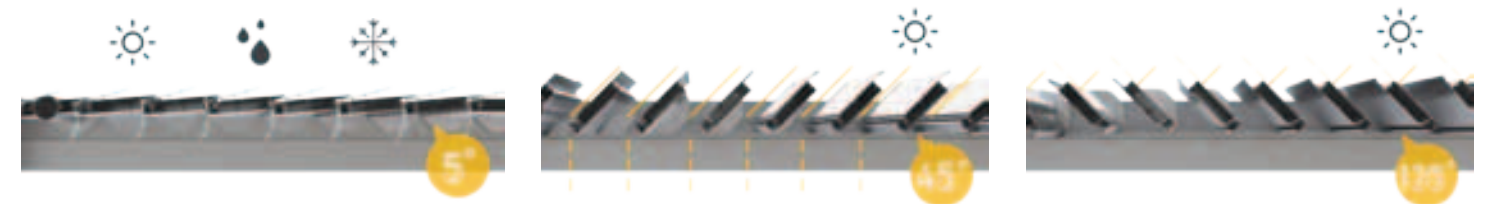
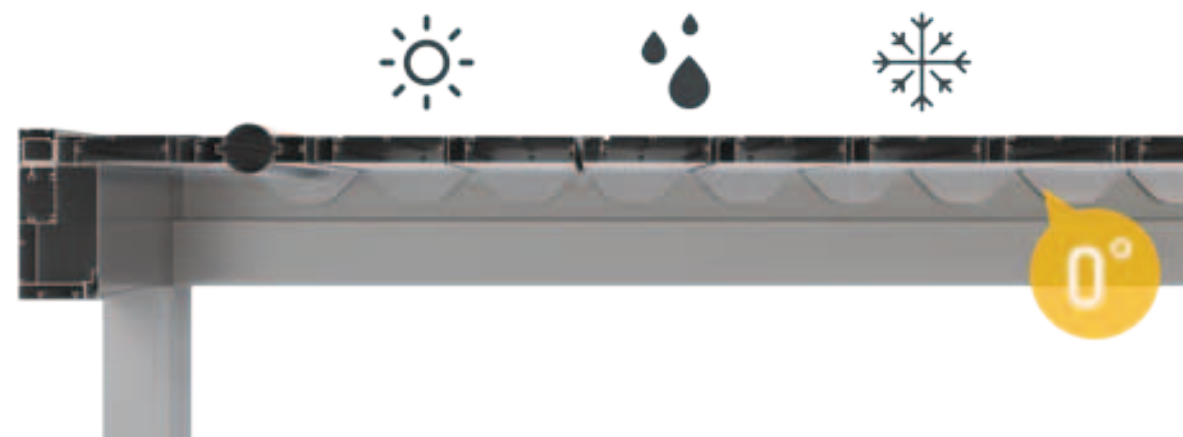

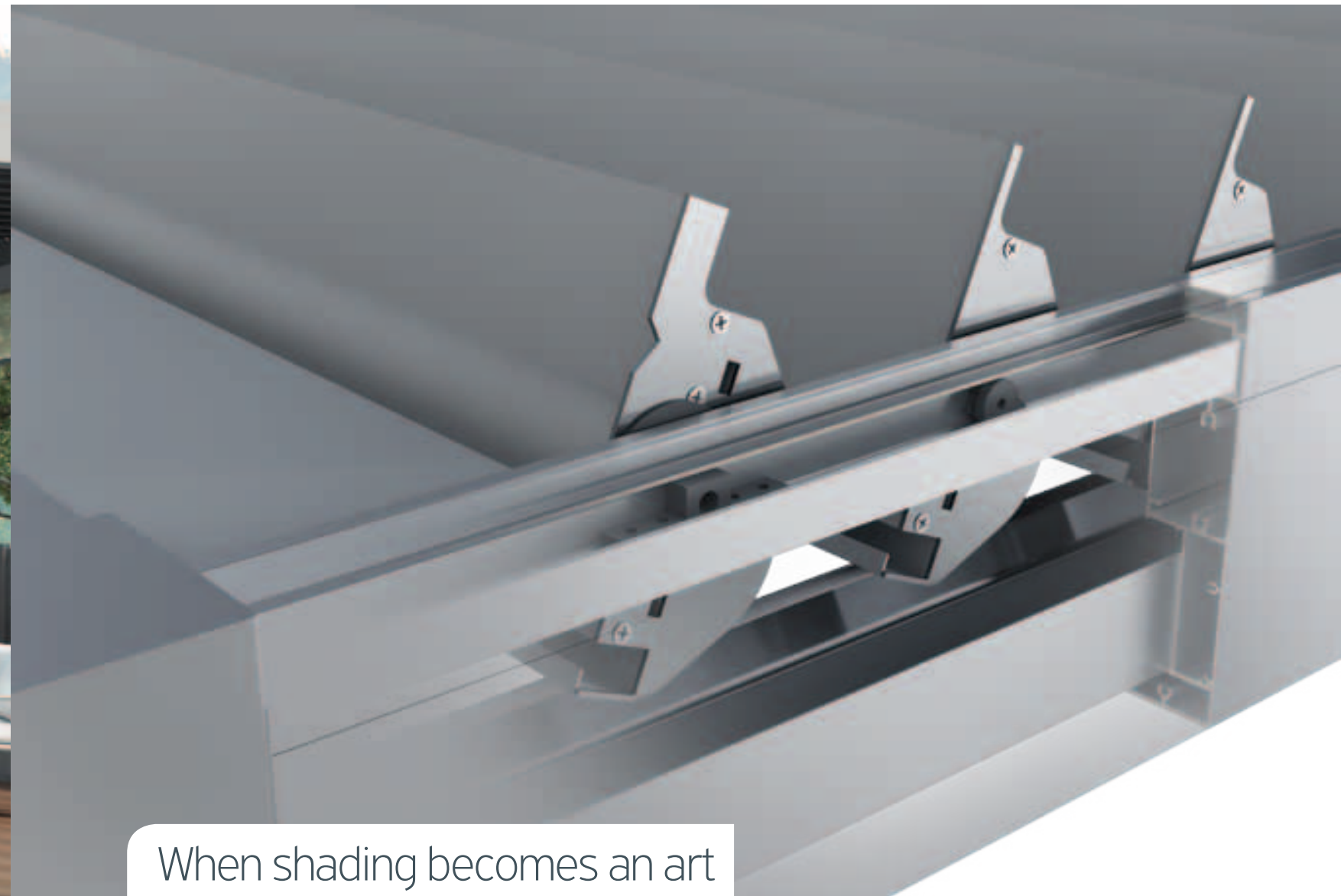

When shading becomes an art

Όταν η σκίαση γίνεται τέχνη

Αισθητική και Σχεδιασμός

Κορυφαία αξιοπιστία και λειτουργικότητα σε συνδυασμό με υψηλή αισθητική, για την επίτευξη απεριόριστης άνεσης και συνθηκών διαβίωσης. Καθαρές γραμμές με μη εμφανή σημεία σύνδεσης και εντελώς κρυφό μηχανισμό.

Υψηλών προδιαγραφών λύσεις σκίασης, οι οποίες αναβαθμίζουν το περιβάλλον σας.

Aesthetics and Design

Minimal design and high aesthetics without compromising functionality to assure unlimited comfort and exceptional living conditions. No visible fixing points and a totally concealed motor.

Effective shading solutions that upgrade your surrounding environment.

Αθόρυβος μηχανισμός περιστροφής

Οι βιοκλιματικές πέργκολες λειτουργούν με έναν ιδιαίτερο και εντελώς κρυφό σύστημα περιστροφής, ενσωματωμένο μέσα σε μία από τις περσίδες, το οποίο προσφέρει εξαιρετική χαρακτηρίζεται από άψογη και αθόρυβη λειτουργία.

Noiseless rotation mechanism

Our bioclimatic models integrate a unique and patented rotation system, totally concealed and inserted in one of the louvers, to grant outstanding reliability as well as flawless and noiseless operation.

Στιβαρότητα και πολύ μεγάλες διαστάσεις

Τα συστήματα πέργκολας χαρακτηρίζονται από εξαιρετική αντοχή και καλύπτουν εντυπωσιακά μεγάλες επιφάνειες, έως και 50 m² με μόνο τέσσερις (4) κολόνες.

Ταυτόχρονα, αντέχουν σε πολύ ισχυρούς ανέμους και υψηλές χιονοπτώσεις, μέχρι 300Kg/m² ή 2.0 m ύψος.

PG120P Mykonos	έως 6,2 x 4,5 m
PG160P Santorini	έως 7,5 x 7,5 m

Sturdiness and very large dimensions

Our pergola series are characterized by extreme sturdiness and can cover large surfaces, up to 50 m² surface, with only four (4) posts.

At the same time, they can resist high wind loads as well as heavy quantities of snow, up to 300 Kg/m² or 2.0 m height.

PG120P Mykonos	up to 6,2 x 4,5 m
PG160P Santorini	up to 7,5 x 7,5 m

Προστασία από ισχυρούς ανέμους και χιονοπτώσεις μέχρι

Protection from heavy rain and snow up to

300 Kg/m² & 2.0 m

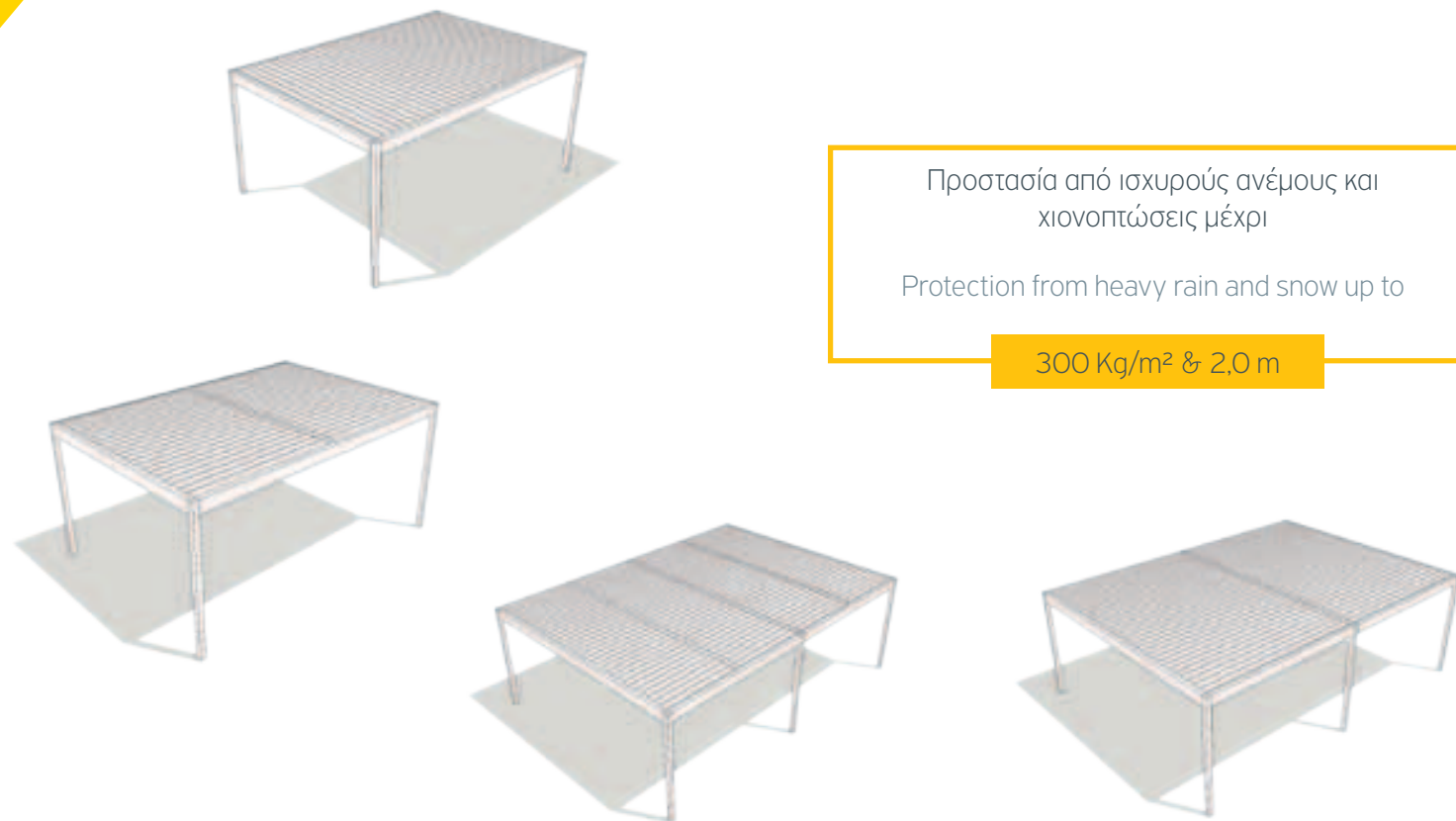

Απεριόριστες και ευέλικτες λύσεις οι οποίες αντεπεξέρχονται σε κάθε πολυπλοκότητας κατασκευής

Unlimited solutions and flexibility to overcome any construction complexity

Ευρύτατη ποικιλία λύσεων

Το σύστημα προσφέρει πολλές επιλογές κατασκευής, καλύπτοντας κάθε ανάγκη και πολυπλοκότητα.

- / Αυτοστηριζόμενη και επιτοίχια.
- / Μονές, διπλές, γωνιακές και πολύπλοκες κατασκευές.
- / Με επιπρόσθετα στοιχεία, όπως συρόμενα και ρολά σκίασης.

Great variety of solutions

The system offers multiple construction options, meeting every need and complexity.

- / Free-standing and wall-mounted.
- / Single, double, corner, multiple and complicated structures.
- / Combined with side elements and other parts.

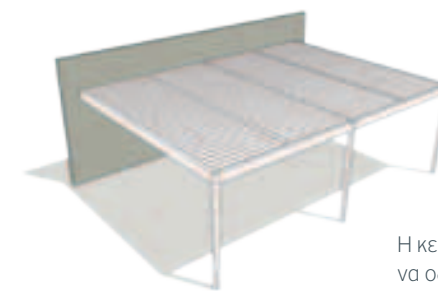
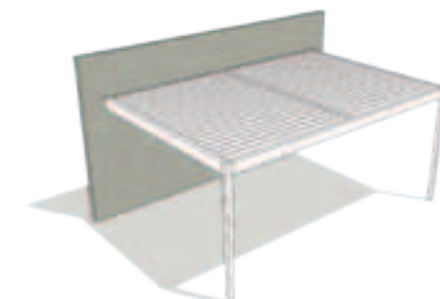

Η κεντρική κολόνα μπορεί να μείνει στεγανή και τα όμβρια ύδατα να οδηγηθούν στις περιμετρικές μόνο κολόνες.

Central mullion can be sealed and rainwater can be driven to the perimetrical posts.

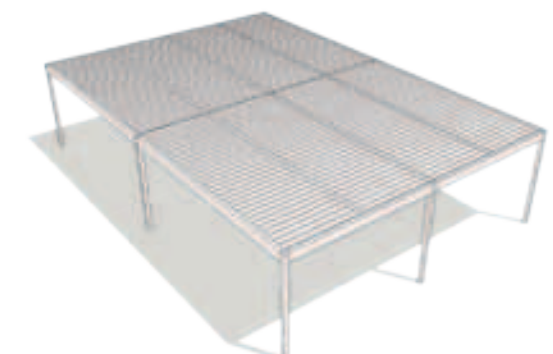
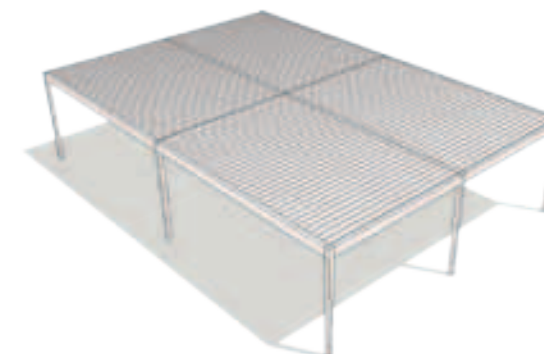



Σύστημα στεγανοποίησης και απορροής υδάτων

Βασική παράμετρος και επιτυχία του σχεδιασμού είναι η ολοκληρωμένη προστασία από τις έντονες βροχοπτώσεις.

- / Αποτελεσματική στεγανοποίηση κατά μήκος ολόκληρης της διαδρομής των όμβριων υδάτων, από την οροφή μέχρι τη βάση της κολόνας.
- / Οι μεγάλες διαστάσεις του περιμετρικού νεροσυλλέκτη και των υπόλοιπων διατομών από τις οποίες περνά το νερό αποτρέπουν την πιθανότητα υπερχείλισης, ακόμη και σε σφοδρή βροχή.
- / Ελάχιστη χρήση σιλικόνης γεγονός το οποίο εγγυάται μακρύτερη διάρκεια.

Special water sealing and drainage system

Everything has been designed in detail to prevent potential problems due to rainwater.

- / Efficient sealing is applied along the entire water path (from louvers to ground).
- / Wide gutters and other profile sections to prevent any water overflow, even in very heavy rain falls.
- / Minimum silicone use which guarantees long-lasting performance.

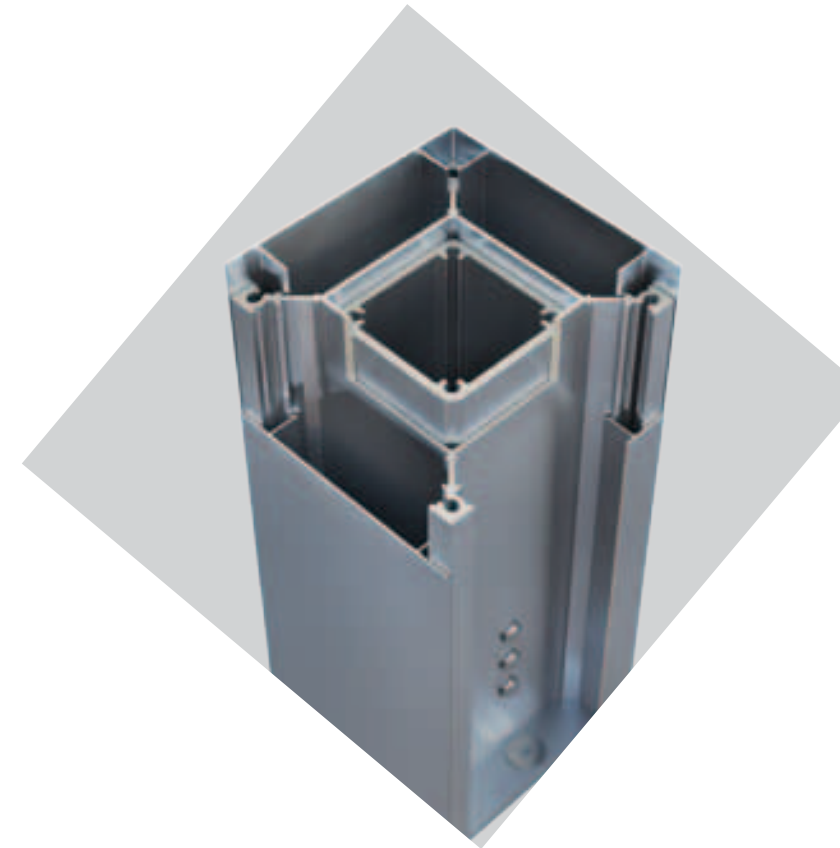

Ευκολία και ταχύτητα τοποθέτησης

Ο ιδιαίτερος σχεδιασμός, με αρθρωτά προφίλ και ειδικούς συνδέσμους, εγγυάται απίστευτα γρήγορη εγκατάσταση.

Μια κατασκευή μπορεί να πραγματοποιηθεί σε σύντομο χρονικό διάστημα, εξοικονομώντας χρόνο και κόστος, χωρίς κάποιο συμβιβασμό στη συνολική απόδοση.

Easy and fast installation

The sophisticated design with modular profiles and hook-type accessories guarantees uniquely easy and fast installation.

The whole structure can be implemented in less time, saving time and costs, without compromises on performance.



Μεγάλοι χώροι μεταμορφώνονται
σε λειτουργικές οάσεις χαλάρωσης

Very large spaces converted into functional and relaxing oases



SANTORINI



Το μοντέλο SANTORINI προσφέρει κορυφαία στιβαρότητα και κατασκευές πολύ μεγάλων διαστάσεων, έως 7,5 x 7,5 m, καθιστώντας το πραγματικά μοναδικό.

- / Στην περίπτωση κατοικιών, τμήμα αυλής 50 m² μπορεί να μεταμορφωθεί σε ξεχωριστό χώρο με ελεγχόμενη σκίαση και αερισμό για βελτίωση της ποιότητας ζωής.
- / Σε επίπεδο ξενοδοχείων, εστιατορίων και εμπορικών χώρων, πολλαπλές κατασκευές δύνανται να καλύψουν αποτελεσματικά πολύ μεγάλες επιφάνειες με λιγότερες κολόνες, επιτρέποντας για παράδειγμα μεγαλύτερο αριθμό τραπεζιών από κάτω.

The SANTORINI model offers extreme robustness and the ability to create large constructions up to 7,5 x 7,5 m, rendering it a superb system beyond the ordinary.

- / In residential use, a yard area of 50 m² can be converted into an extraordinary living space, with regulated shading and ventilation.
- / In the case of hotels, restaurants and commercial spaces, multiple structures can cover and efficiently protect large areas with fewer posts, thus allowing placement of many tables underneath.

Αθόρυβη λειτουργία για απόλυτη ηρεμία

Smooth and noiseless operation for real coziness



MYKONOS



Το μοντέλο MYKONOS είναι κάτι περισσότερο από μια κλασική επιλογή για ελεγχόμενη σκίαση και προστασία από βροχή. Εκτός από την εξαιρετική λειτουργία του, το μοντέλο χαρακτηρίζεται από απόλυτα minimal αισθητική και κορυφαία στιβαρότητα, προσφέροντας πολύ κομψές και μεγάλες κατασκευές, έως 6,2 x 4,5 ή 6,2 x 4,2 m στην αυτοστηριζόμενη της έκδοση.

Ταυτόχρονα, η σειρά υιοθετεί πλήρως τη βιοκλιματική λογική, μετατρέποντας έναν απλό υπαίθριο χώρο σε ένα άνετο και ευχάριστο περιβάλλον. Ιδιαίτερα στην περίπτωση διχρωμίας, προσφέρεται ένα ελκυστικό αποτέλεσμα.

The MYKONOS model is more than a classic choice for controlled solar shading and total rain protection. Apart from exceptional functionality, the model is characterized by absolute minimalism and top sturdiness, offering elegant and quite large structures up to 6,2 x 4,5 m or 6,5 x 4,2 m in the free-standing version.

Simultaneously, the series embraces the bioclimatic philosophy, transforming an open-air space into a cozy and enjoyable place to live. The optional bicolor combinations offer a captivating design.



Ρολά κάθετης σκίασης

Χάρη στην τεχνολογία προέντασης (ZIP), το υφασμάτινο σύστημα σκίασης έχει μεγάλη αντοχή και επιτρέπει πολύ μεγάλες διαστάσεις. Ειδικά σχεδιασμένα και σχεδόν μη εμφανή, τα υπόλοιπα μέρη του ρολού δεν αλλοιώνουν τον συνολικό minimal σχεδιασμό.

- / Το ρολό με πανί λειτουργεί ως πρόσθετη σκίαση περιμετρικά μιας πέργκολας, συμπληρώνοντας τις ανάγκες σκίασης, ειδικά κατά τις χαμηλές θέσεις του ήλιου.
- / Εναλλακτικά, ένα ρολό μπορεί να φέρει σήτα για να προσφέρει προστασία από τα έντομα, χωρίς να περιορίζει τη ροή του αέρα και το οπτικό πεδίο.

Rolling ZIP-screens

Thanks to the latest ZIP technology, the stretched rolling fabric screens are very strong and therefore able to cover large spans without further, in-between, support. Being part of the overall minimal design, the Rolling ZIP-screens are totally concealed within the mullions.

- / Utilising a shading fabric, the Rolling ZIP-screens provide additional peripheral shading.
- / By applying a fly-screen fabric, it offers protection from insects, without any drawbacks regarding airflow and visibility.

Κρεμαστά παντζούρια κάθετης σκίασης

Σε μια κατασκευή πέργκολας συστήνεται και η τοποθέτηση κρεμαστών συρόμενων παντζουριών αλουμινίου, για να δημιουργηθεί επιπρόσθετη πλευρική σκίαση. Απλά τοποθετήστε μικρό αριθμό ανεξάρτητων φύλλων στην ηλιόλουστη πλευρά της πέργκολας, και σύρετε τα στην κατάλληλη θέση για κάθετη σκίαση.

Η περίπτωση διχρωμίας, για παράδειγμα με χρώματα απομίμησης ξύλου, προσφέρουν ένα καλαίσθητο αποτέλεσμα.

Top-hung shutter for vertical shading

A top-hung sliding shutter can be integrated into the pergola structure, creating an additional effective side-shading. Place a couple of shutters at the sunniest side and just drag them for additional vertical shading.

The optional bicolor combinations, especially the ones with wood effect colors, offer elegant design.



Γυάλινο συρόμενο σύστημα

Επωφεληθείτε από τα πλεονεκτήματα τα οποία προσφέρουν οι βιοκλιματικές πέργκολες, περιβάλλοντας τις με ένα λειτουργικό minimal συρόμενο σύστημα, δημιουργώντας ένα διαφανές παραπέτασμα που δεν εμποδίζει τον φυσικό φωτισμό και προστατεύει από τον δυνατό αέρα.

- / Minimal και βιοκλιματικό αποτέλεσμα
- / Χαμηλή ανεμοπερατότητα και υψηλή αντοχή στην ανεμοπίεση
- / Κορυφαία στιβαρότητα και αξιοπιστία
- / Τετραπλός οδηγός για 4-φυλλη απλή ή 8-φυλλη φιλητή κατασκευή.
- / Δυνατότητα ενσωμάτωσης του άνω οδηγού και της πλευρικής κάσας στα προφίλ της πέργκολας
- / Διάφανα πλαστικά ή προφίλ αλουμινίου στο σημείο επαλληλίας για καλύτερη στεγάνωση

Sliding glass system

Surround the pergola with a minimal and functional sliding glass system and convert it into a bioclimatic space. With almost no aluminium sightlines, it creates a transparent wall, which lets the sun in and keeps the wind out.

- / Minimal and bioclimatic result.
- / Enhanced airtightness and wind load resistance.
- / Top sturdiness and reliability.
- / Four-track guide to provide up to 4 sashes or 8 meeting stile sashes.
- / Top guide and side frames can be embedded in the pergola profiles.
- / Possibility to apply plastic or aluminium adjoining profiles for improved sealing.

Ρυθμιζόμενος φωτισμός LED

Διατίθενται διάφορες επιλογές φωτισμού, επαρκής για ένα δείπνο ή στιγμές χαλάρωσης κατά τη διάρκεια της νύχτας.

- / Ταινίες LED με ρυθμιζόμενο φωτισμό και δυνατότητα τοποθέτησης τόσο στις περσίδες όσο και περιμετρικά στις τραβέρσες, προσφέροντας καλαίσθητο, ορατό ή και κρυφό φωτισμό.

Dimmable Lighting LED

Multiple options for decorative and adequate lighting for dinner or relaxing moments during the night.

- / Dimmable LED stripes, placed coplanar in the louver and the transom profiles, provide stylish and adequate lighting.



Εξοπλισμός & Αυτοματισμοί

Πλήρως συμβατές συσκευές προηγμένης τεχνολογίας, αισθητήρες και συστήματα αυτοματισμού καθιστούν τις πέργκολες επιπλέον λειτουργικές και χρηστικές. Τα πάντα ελέγχονται και ρυθμίζονται με ένα μόνο τηλεχειριστήριο ή ακόμα και με ένα smartphone.

Equipment & Automation

Fully compatible and state-of-the-art devices, sensors as well as automation systems are available, making our pergolas even more functional and enjoyable. Everything can be controlled and regulated with a single remote control or even a smartphone.



Προγραμματισμός σκίασης με αυτόματη προσαρμογή των περσίδων κατά τη διάρκεια της ημέρας (135°).
Program shading and have the slats adjusting during the day (135°).



Ειδικός αισθητήρας ο οποίος κλείνει αμέσως τις περσίδες σε περίπτωση βροχής ή χιονόπτωσης.
Special sensor which closes the slats immediately in case of a sudden rain or snow.



Αισθητήρες άνεμου για αποφυγή τυχόν ζημιών σε πολύ δυνατό αέρα.
Wind sensors to avoid any damage in harsh wind cases.



Ταινία LED ελεγχόμενη από το ίδιο τηλεχειριστήριο.
LED stripes can be controlled with the same remote control.



Δυνατότητα ενσωμάτωσης ηχείων και με τεχνολογία Bluetooth.
Sound system with Bluetooth technology can be integrated.



Απολαύστε το φως της ημέρας, απολαύστε τη ζωή

Enjoy the daylight, enjoy life



CRETA



CORFU



NAXOS

Ολοκληρωμένη σειρά για πέργκολες σταθερών περσίδων, η οποία προσφέρει ιδιαίτερα αποτελεσματική σκίαση, αναβαθμίζοντας παράλληλα την αισθητική του περιβάλλοντος χώρου. Διαθέσιμη σε τρία (3) βασικά μοντέλα, προσφέρει ιδανικές λύσεις για ξενοδοχεία, χώρους εστίασης και κατοικίες.

- / Καθαρές γραμμές με μη εμφανή σημεία σύνδεσης για minimal αποτέλεσμα.
- / Κορυφαία στιβαρότητα για αντοχή σε ισχυρούς ανέμους και δυνατότητα πολύ μεγάλων διαστάσεων, μέχρι και 4,8 x 6,0m.
- / Επίστρωση υψηλής ποιότητας και ανοδίαση για εξαιρετική ανθεκτικότητα, ειδικά σε παραθαλάσσιες περιοχές.

A complete range of fixed pergolas for effective shading and aesthetic upgrading of the surrounding environment. Available in three models, it offers ideal solutions for modern or traditional residences, hotels, dining and recreation areas.

- / Very clear lines with no visible connection points for a totally minimal effect.
- / Extreme robustness to resist intense wind turbulence and allow very large dimensions, up to 4,8 x 6,0 m.
- / Top quality surface coating and anodizing for outstanding durability, especially in seaside areas.

CRETA

Η επιτομή της minimal αισθητικής
The epitome of minimal aesthetics

NAXOS

Παραδοσιακός σχεδιασμός με διαχρονική αξία
Traditional design of timeless value

CORFU

Εξαιρετική πρόταση για μοντέρνους χώρους
An ultra-modern proposal

KOS

Κομψή υδατοστεγής λύση
Concealed and stylish solution



KOS



2 FIXED PERGOLAS

6 RAILINGS

4 WOODALUX

3 WOODEE - WOOPEE

1 BIOCLIMATIC PERGOLAS

5 FENCING

Δημιουργήστε εντυπωσιακούς υπαίθριους χώρους, χάρη στην ολιστική προσέγγιση της ALUMIL

Create an extraordinary outdoor living, thanks to the holistic approach of ALUMIL

OUTDOOR SOLUTIONS

Μέσω των "Outdoor" συστημάτων, η ALUMIL σας προσφέρει τα κατάλληλα αρχιτεκτονικά εργαλεία για τον σχεδιασμό ιδανικών εξωτερικών χώρων, που ξεπερνούν τις συμβατικές αρχιτεκτονικές λύσεις. Τα προϊόντα μας, εκτός από κορυφαία ποιότητα, μπορούν να συνδυαστούν μεταξύ τους προσφέροντας μια ολοκληρωμένη αναβάθμιση του περιβάλλοντα χώρου.

Μεμονωμένα ή συνδυαστικά, τα συστήματα εξωτερικών χώρων των σειρών Outdoor, προσφέρουν έξυπνες και αξιόπιστες λύσεις για την αναβάθμιση κήπων και αυλών σε κατοικίες, καθώς και μεγάλων ανοιχτών χώρων σε ξενοδοχεία, εστιατόρια και πολλούς ακόμη υπαίθριους χώρους.

OUTDOOR SOLUTIONS

Through the "Outdoor" concept, ALUMIL offers unique architectural tools to design ideal external environments. This concept rises above and goes beyond a short and conventional list of architectural solutions. Our products do not only feature top-of-the-line quality, but they can be also combined and complement each other upgrading your living space holistically.

Either separately or in combination, our outdoor systems offer creative and reliable solutions to upgrade gardens, the front and the backyard of luxury residences, as well as dining and lounge spaces in hotels, restaurants, terraces and many more outdoor spaces.

Προανοδίωση, η πραγματική
αντιδιαβρωτική προστασία

Pre-anodising for real protection against corrosion

Λεία matt υπερανθεκτικά χρώματα (Class 2)
Super durable matt colors (Class 2)



RAL 9016 Matt D2525 - YA216F RAL 9006 Matt D2525 - YW206F RAL 1013 Matt D2525 - YD813F RAL 7022 Matt D2525 - YL280F RAL 8014 Matt D2525 - YM257F RAL 7016 Matt D2525 - YL216F

Σαγρέ υπερανθεκτικά χρώματα (Class 2)
Super durable textured colors (Class 2)

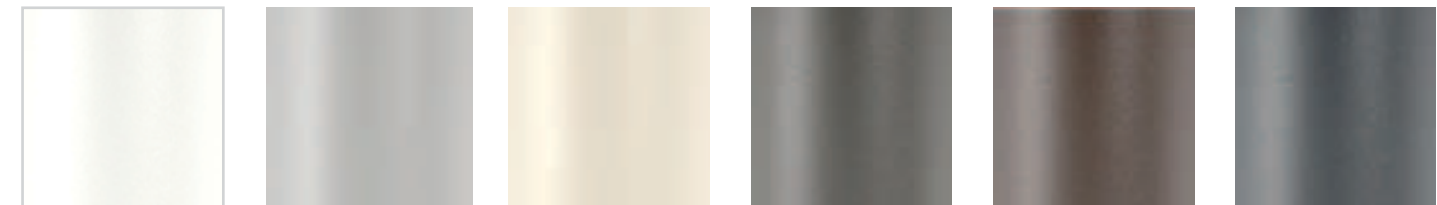

RAL 9016 Structura YA316F RAL 9006 Structura Y2328F RAL 1013 Structura YD313F RAL 7022 Structura YL322F RAL 8014 Structura YM314F RAL 7016 Structura YL316F

Κορυφαία ποιότητα και απεριόριστες
χρωματικές επιλογές

Top quality surface treatment and infinite color range

Οι πέργκολες τοποθετούνται συνήθως σε παράκτιες περιοχές και πισίνες, όπου το αλάτι και το χλώριο μπορούν να προκαλέσουν διάβρωση. Η ALUMIL, ως πρωτοπόρος εταιρεία, συνδυάζει τις ηλεκτροστατικές βαφές seaside class με την ειδική επιφανειακή επεξεργασία της «προ-ανοδίωσης» και αποτρέπει αποτελεσματικά την εμφάνιση της «νηματοειδούς» διάβρωσης.

Συνδυάστε την προ-ανοδίωση με τα απεριόριστα προσφερόμενα χρώματα, δημιουργώντας αρχιτεκτονικές λύσεις απaráμιλλης ομορφιάς, ασύγκριτης ποιότητας και μακροχρόνιας διάρκειας.

Pergolas are usually placed in coastal areas and swimming pools, where salt and chlorine can lead to corrosion. ALUMIL, as a pioneering company, combines the seaside class powder coating with the special "Pre-Anodizing" surface treatment procedure, to effectively protect your product from the threat of "filiform" corrosion.

Combine pre-anodizing with our unlimited powder coating colors, to create architectural solutions of unmatched aesthetics, unparalleled quality and long-lasting surface finishes.



**KΕΝΤΡΙΚΑ ΓΡΑΦΕΙΑ
& SHOWROOM - ΘΕΣΣΑΛΟΝΙΚΗ**

Γωγούσι 8, Ευκαρπία
Θεσσαλονίκη - 564 29
Τηλ.: 2313 011000
Fax: 2310 692473
E-mail: info@alumil.com

**HEAD OFFICES
& SHOWROOM - THESSALONIKI**

Gogousi 8, Efkarpia
Thessaloniki - GR 564 29
Tel.: +30 2313 011000
Fax: +30 2310 692473
E-mail: info@alumil.com

SHOWROOM & ΓΡΑΦΕΙΑ - ΑΘΗΝΑ

Λ. Τατοΐου 67, Αχαρνές
Αθήνα - 136 71
Τηλ.: 210 6298100
Fax: 210 8003801
E-mail: athina@alumil.com

OFFICES & SHOWROOM - ATHENS

Tatoiu Avenue 67, Acharnes
Athens - GR 136 71
Tel.: +30 210 6298100
Fax: +30 210 8003801
E-mail: athina@alumil.com

ΕΔΡΑ

ΒΙ.ΠΕ. Κιλκίς
Κιλκίς - 61100
Τηλ.: 23410 79300
Fax: 23410 71988
Email: info@alumil.com

HEADQUARTERS

Kilkis Industrial Area
Kilkis - GR 61100
Tel.: +30 23410 79300
Fax: +30 23410 71988
Email: info@alumil.com



alumil

www.alumil.com