



Alumil

Alumil > WOODALUX

The ALUMIL logo is displayed in a bold, dark blue font. The letter 'A' is stylized with a diagonal slash. The logo is positioned on a large yellow triangular graphic that points towards the top right of the page. The background of the page is a collage of architectural images showing modern buildings with aluminum cladding, balconies, and outdoor spaces with wooden decking and pergolas.

Στην ALUMIL επιδιώκουμε την τελειότητα, κάθε μέρα.

Μέσα από τις υπερσύγχρονες παραγωγικές υποδομές μας και τους αυστηρούς ελέγχους ποιότητας κατά μήκος όλης της παραγωγικής διαδικασίας, διασφαλίζουμε τη δημιουργία προϊόντων ανώτερης ποιότητας και υψηλής προστιθέμενης αξίας.

Με περισσότερα από 30 χρόνια εμπειρίας, η ALUMIL είναι μια από τις κορυφαίες εταιρείες παγκοσμίως στον τομέα του σχεδιασμού και της παραγωγής αρχιτεκτονικών συστημάτων αλουμινίου. Αποστολή μας είναι να βελτιώσουμε την ποιότητα ζωής των ανθρώπων μέσω της ενίσχυσης της απόδοσης των κτιρίων τους, με προϊόντα υψηλής ποιότητας, τεχνολογίας και αισθητικής.

Το Woodalux αντιπροσωπεύει τη συνεχή επιδίωξη της ALUMIL για αριστεία, επίτευξη κορυφαίων επιπέδων απόδοσης και καινοτομίας. Κυριολεκτικά, ένα προϊόν το οποίο συνδυάζει τη στιβαρότητα του αλουμινίου, τις επιδόσεις των συνθετικών υλικών και την αισθητική του φυσικού ξύλου. Το Woodalux ενσωματώνει ασύγκριτα πλεονεκτήματα και αποτελεί ένα εξαιρετικό εργαλείο, έτοιμο να εξυπηρετήσει τις πολυάριθμες ανάγκες της σύγχρονης αρχιτεκτονικής.

At ALUMIL we build excellence every day.

Due to our state-of-the-art production infrastructure and rigorous quality controls throughout the entire production process, we achieve the creation of products with superior quality and high added value.

With more than 30 years of experience, ALUMIL is one of the world's leading companies in the design and production of aluminum architectural systems. Our mission is to improve the quality of people's life by enhancing the performance of their buildings, with products of the highest quality, technology and aesthetics.

Woodalux represents ALUMIL's constant pursuit of excellence, the achievement of top performance levels and innovation. It is literally a product which combines the robustness of aluminium, the performance of wood-composite materials and the aesthetics of pure wood. Woodalux incorporates unparalleled advantages and is definitely a great tool, ready to serve the numerous needs of modern architecture.

Περιεχόμενα Contents

ΕΙΣΑΓΩΓΗ 4
INTRODUCTION

ΕΦΑΡΜΟΓΕΣ ΕΠΕΝΔΥΣΗΣ ΚΤΙΡΙΩΝ 6
CLADDING APPLICATIONS

ΛΥΣΕΙΣ ΓΙΑ ΠΕΡΣΙΔΕΣ ΚΑΙ ΠΕΡΙΦΡΑΞΕΙΣ 8
LOUVER & FENCING SOLUTIONS

ΕΥΡΕΤΗΡΙΟ ΠΡΟΦΙΛ ΚΑΙ ΧΡΩΜΑΤΩΝ 10
PROFILE & COLOR INDEX



Αυθεντική καινοτομία για αποτελεσματική σκίαση και μοντέρνα διακόσμηση κτιρίων

Το Woodalux είναι ένας εξαιρετικός συνδυασμός αλουμινίου και συνθετικής ξύλινης επίστρωσης, ένα καινοτόμο προϊόν υψηλής ποιότητας. Η εξωτερική στρώση αποτελείται κυρίως από πούδρα ξύλου και πολυαιθυλένιο, σύμφωνα με τα πρότυπα "REACH" και με μια ειδική συνταγή, προσφέροντας φυσική εμφάνιση μακράς διάρκειας σε διάφορες κατασκευές.

Το Woodalux μπορεί να χρησιμοποιηθεί σε συγκεκριμένες εφαρμογές, αλλά ταυτόχρονα μπορεί να αντιμετωπιστεί και ως βασικό δομικό υλικό και να προσφέρει ένα σύνολο από απεριόριστες εξατομικευμένες λύσεις, τόσο σε εξωτερικούς όσο και σε εσωτερικούς χώρους.

- / πλέγματα και διάφορες διακοσμητικές κατασκευές, επιτοίχιες και κρεμαστές
- / επενδύσεις κτιρίων και προσόψεις σκίασης
- / περσίδες πέργκολας και περίφραξης για υπαίθριες κατασκευές
- / προσαρμοσμένες λύσεις και αρχιτεκτονικές εμπνεύσεις

Genuine innovation for effective shading and contemporary building decoration

Woodalux is an exceptional combination of aluminium and wood-composite coating, an innovative product of premium quality. The outer layer consists of wood powder and high density polyethylene, all blended with a special recipe to offer long-lasting natural look and be compliant to "REACH" standards, providing long-lasting natural look to various constructions.

Woodalux is ideal for specific applications and at the same time it can be treated as a basic building material and offer an infinite set of customised solutions, outdoors as well as indoors.

- / decorative grids, hanging and on-wall criss-crossed trellises
- / building cladding structures and solar shading facades
- / pergola, shutter and fencing louvers placed outdoors
- / customised solutions and architectural innovative concepts



ΑΣΥΓΚΡΙΤΑ ΠΛΕΟΝΕΚΤΗΜΑΤΑ

INCOMPARABLE ADVANTAGES



VS



Το Woodalux δεν απαιτεί συντήρηση και είναι εξαιρετικά ανθεκτικό στους παράγοντες αποσύνθεσης του ξύλου (σήψη, παράσιτα, αλάτι), καθώς και σε ακραίες καιρικές συνθήκες.

Χαρακτηρίζεται από ενισχυμένη στιβαρότητα χάρη στον πυρήνα αλουμινίου, ο οποίος επιτρέπει τη δημιουργία πολύ μεγαλύτερων διαστάσεων, χωρίς τον κίνδυνο παραμόρφωσης.

Woodalux requires no maintenance and is extremely resistant to wood decaying factors (rot, parasites, salt) and harsh weather conditions (even frost).

It incorporates enhanced sturdiness thanks to the aluminium core, which allows the creation of much bigger lengths, without the danger of deformation.



VS



Σε σύγκριση με το αλουμίνιο, προσφέρει ένα πιο φυσικό και ζεστό αποτέλεσμα, και βελτιώνει επίσης τη θερμομόνωση και την ηχομόνωση της κατασκευής (π.χ. ο θόρυβος από τις σταγόνες βροχής στο αλουμίνιο).

Το Woodalux αντέχει περισσότερο στον χρόνο σε σύγκριση με τη συμπλιχρωμία και δεν ξεθωριάζει με τις ακτίνες του ήλιου (υπεριώδη ακτινοβολία).

In comparison to aluminium, it offers a more natural and warm result, as well as better sound (e.g. noise of rain drops on aluminium) and thermal insulation.

Woodalux lasts much more than wood sublimation, without fading out when exposed in direct sunlight (UV radiation).



Εφαρμογές επένδυσης κτιρίων Cladding applications

Οριζόντιες και προβαλλόμενες περσίδες Woodalux τοποθετημένες μπροστά από γυάλινα κουφώματα, προσφέροντας σκίαση και αισθητική.

Horizontal and projected Woodalux louvers mounted in front of glass systems to both provide shading and style.



Αναβαθμίστε την αισθητική με φυσικό σχεδιασμό που αντέχει στον χρόνο

Τα προφίλ Woodalux είναι κατάλληλα για κατασκευές επένδυσης κτιρίων και σκίασης, καθώς και για τη βελτίωση της αισθητικής και της ενεργειακής απόδοσής τους. Τοποθετημένα οριζόντια ή κατακόρυφα, δημιουργούν κομψές επίπεδες ή τρισδιάστατες περιμετρικές κατασκευές και χρησιμεύουν ως ένα εναλλακτικό, πολύτιμο εργαλείο για τη σύγχρονη αρχιτεκτονική.

Κατάλληλα για εξωτερική χρήση, καθώς χαρακτηρίζονται από εξαιρετική αντοχή σε πολύ έντονες καιρικές συνθήκες. Οι βέργες Woodalux συνοδεύονται από ένα σύνολο προφίλ αλουμινίου και εξαρτημάτων για τη δημιουργία στιβαρών υποστηρίγμάτων, ακόμα και όταν υπάρχει θερμοπρόσοψη κτιρίου.

Upgrade residential aesthetics with ever - lasting natural look

Woodalux profiles are appropriate for cladding and shading constructions and improve the aesthetics and the energy efficiency of buildings. Placed horizontally or vertically, they create elegant flat or 3-D perimetrical constructions and serve as an alternative and valuable tool for contemporary architecture.

Their extreme resistance against harsh weather conditions renders them highly suitable for external use. Woodalux bars are accompanied by a set of aluminium profiles and fittings for the creation of sturdy subframes, even when building thermally insulated façade exists.



Οριζόντια τοποθέτηση Horizontal placement

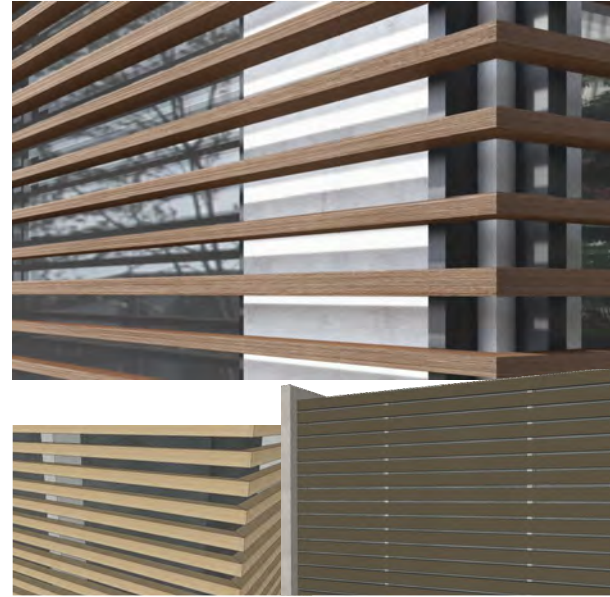
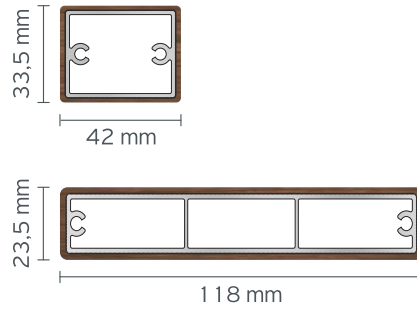

Κάθετη τοποθέτηση Vertical placement

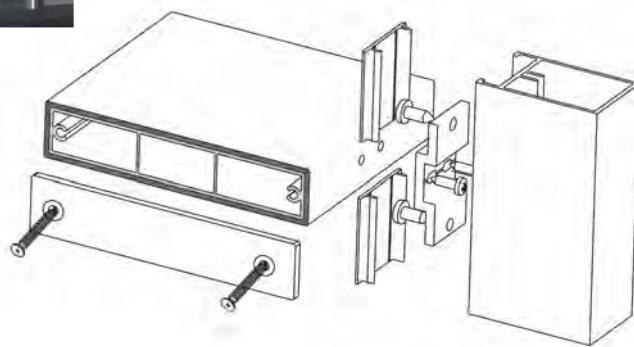
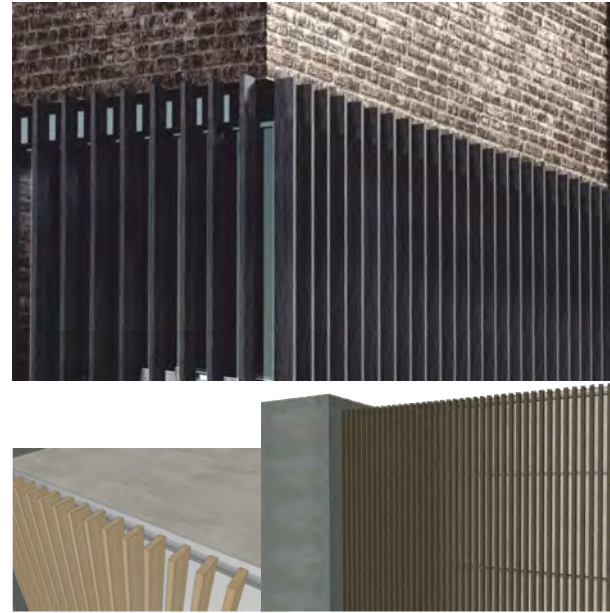
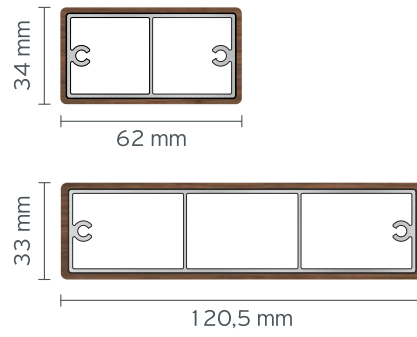

Όλα τα προφίλ μπορούν να τοποθετηθούν κατακόρυφα και οριζόντια, προσφέροντας επενδύσεις τοιχοποιίας υψηλής και φυσικής αισθητικής.

All profiles can be placed vertically or horizontally, offering an elegant wall cladding in a more natural way.

Λοιπές εφαρμογές Louver solutions

Εκτός από διακοσμητικές προσόψεις και κατασκευές σκίασης κτιρίων, το Woodalux προσφέρει όμορφες λύσεις με περσίδες για πέργκολες, περιφράξεις, παντζούρια και άλλες κατασκευές.

Αυτές οι σανίδες, σε ξύλινες αποχρώσεις, παραμένουν ευθείες και σταθερές στο χρώμα, παρά την πάροδο του χρόνου, επιτρέποντας τη μακροχρόνια αναβάθμιση των υπαίθριων χώρων.

Apart from decorative facades and building shading constructions, Woodalux offers interesting louver solutions for pergolas, fences, shutters and other structures.

These “woody” boards remain straight in shape and stable in color, offering a long-lasting upgrading of outdoor environments.



Λύσεις για πέργκολες

Τοποθετημένες οριζόντια, κατακόρυφα ή σε γωνιακή θέση, οι περσίδες Woodalux δημιουργούν στιβαρές κατασκευές σκίασης, με τον πιο κομψό και φυσικό τρόπο.

Συνδυάστε τις με την πέργκολα SMARTIA PG1 20F Creta για έναν στιλάτο συνδυασμό χρωμάτων και υλικών.

Pergola solutions

Placed horizontally, vertically or in angled position, Woodalux louvers create sturdy shading shelters, in an elegant and natural manner.

Combine them with SMARTIA PG1 20F Creta, for a stylish combination of colors and materials.

Πέργκολες 23,5 x 118 mm

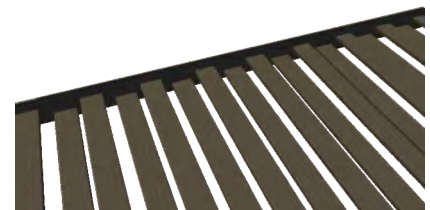
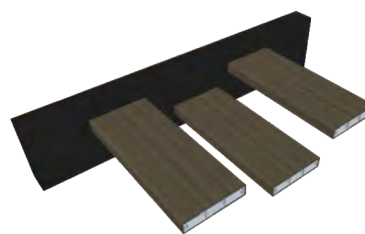
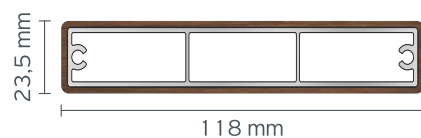

Πέργκολες 33 x 120,5 mm

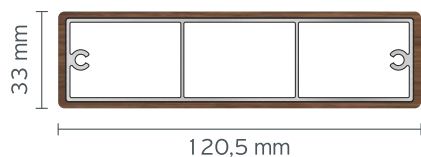

Λύσεις για περιφράξεις

Τοποθετημένες ένθετα, εφαπτομενικά ή κατακόρυφα, οι βέργες Woodalux επιτρέπουν πολύ μεγαλύτερες διαστάσεις και αποστάσεις από κολόνα σε κολόνα. Ταυτόχρονα συνδυάζονται και με προφίλ αλουμινίου βαμμένα ηλεκτροστατικά για μεγιστοποίηση του αισθητικού αποτελέσματος.

Για παράδειγμα, η περσίδα 26x91mm (πλάγιο παραλληλόγραμμο) τοποθετημένη ένθετα στο SMARTIA FC80, η ορθογώνια 23,5x118mm οριζόντια και εφαπτομενικά στο SMARTIA FC60 και η 33,5x81,5mm κατακόρυφα στην SMARTIA FC10.

Fencing solutions

Either attached on the mullions or inlaid, Woodalux blinds allow greater dimensions and mullion to mullion distances, while at the same time they are highly combined with powder coated aluminium profiles.



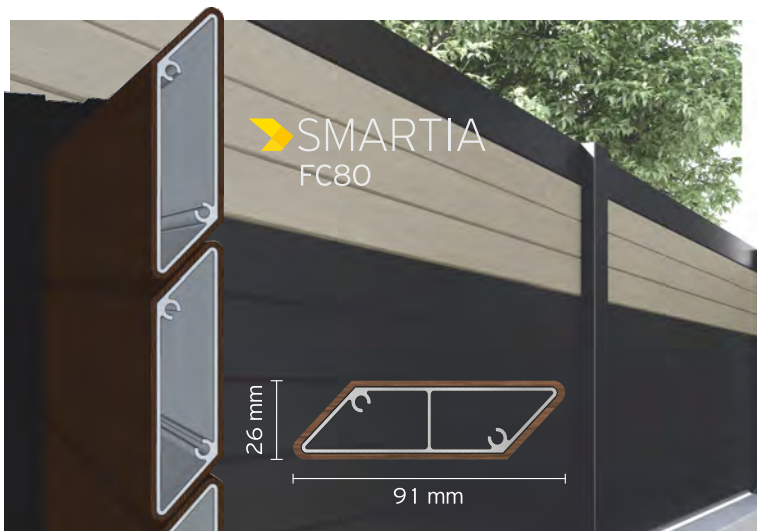





For example, the 26x91mm louver (side parallelogram) installed inlaid in SMARTIA FC80, the 23,5x81,5mm rectangular louver installed horizontally, adjoining in SMARTIA FC60 and the 33,5x81,5mm louver installed vertically in SMARTIA FC10.

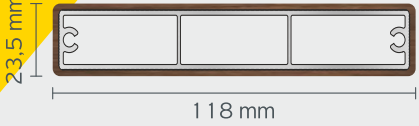
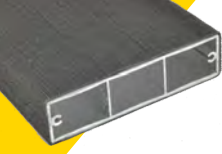

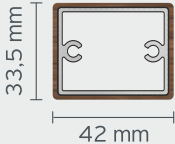

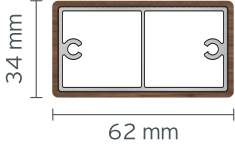
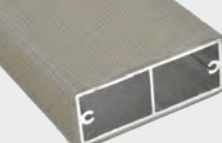
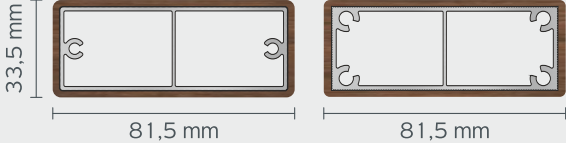

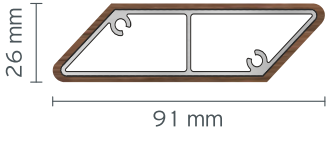



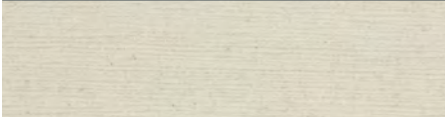
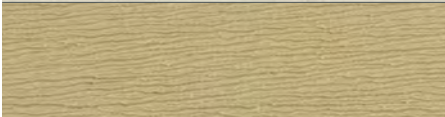

6m βασικό μήκος
6m standard length

ΠΡΟΦΙΛ / PROFILE

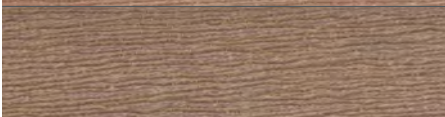
	Κωδικός Code	Βάρος Weight (Kg/m)	Χρήση Use
 	EX-732241200x	1,65	πέργκολες, επένδυση κτιρίων, περιφράξεις, κτλ. pergola, cladding, fencing, etc.
 	EX-732321200x	2,00	πέργκολες, επένδυση κτιρίων, περιφράξεις, κτλ. pergola, cladding, fencing, etc.
 	EX-732324000x	0,90	επένδυση κτιρίων, κτλ. cladding, etc.
 	EX-732326000x	1,20	επένδυση κτιρίων, κτλ. cladding, etc.
 	EX-732328000x EX-732328010x	1,50	επένδυση κτιρίων, κτλ. cladding, etc.
 	EX-732259000x	1,25	περιφράξεις, κτλ. fencing, etc.
	EX-732453000x	7,2	επένδυση κτιρίων, σκίαση, κτλ. cladding, shading, etc.

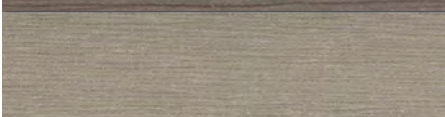
*+- 1mm ανοχές εξωτερικής διάστασης
+- 1mm external dimension tolerance

Χρωματολόγιο Color Index

ΧΡΩΜΑ / COLOR		
	Χρώμα Color	Κωδικός Code
	WHITE	11
	TEAK	31
	PALISANDER	29
	WALNUT	28
	WENGE	26
	LIGHT GREY	22
	DARK GREY	25
	CHARCOAL	08
	TOTAL BLACK	09

Προσαρμοσμένες λύσεις Customised solutions

Το Woodalux χαρακτηρίζεται από υψηλά επίπεδα ευελιξίας και εξατομίκευσης, αυξάνοντας το πλήθος των διαθέσιμων λύσεων και ικανοποιώντας τις ανάγκες διαφόρων έργων. Τα προφίλ είναι διαθέσιμα σε στάνταρ και σε ειδικά μήκη και χρώματα, με βάση τη συμφωνημένη εμπορική πολιτική.

Τελευταίο, αλλά εξίσου σημαντικό, χαρακτηριστικό αποτελεί η ευελιξία σχεδιασμού, για την οποία η εταιρεία μας είναι γνωστή. Αυτό το στοιχείο επιτρέπει την ανάπτυξη κατά παραγγελία προφίλ για ποικίλους σκοπούς, εάν αυτό ζητηθεί.

Woodalux is characterised by high levels of flexibility and customisation, which increases the number of the available solutions, so as to meet the needs of various projects. Profiles can be provided in different lengths and colors according to the agreed commercial policy.

Last but not least, the design flexibility for which our company is characterised, allows the development of bespoke profiles for multiple other purposes, if requested.

Κατεργασία & εξαρτήματα Machining & fittings



Διατίθενται ειδικές τάπες από το ίδιο υλικό ή και από αλουμίνιο σε παρόμοιες αποχρώσεις. Η κατεργασία του Woodalux γίνεται όπως και του αλουμινίου, το οποίο προσφέρει κατασκευαστική ευκολία και πολυπλοκότητα κατεργασίας.

Special end caps are available, either of the same material or of aluminium in similar color shade. Woodalux bars are machined like aluminium, which allows great manufacturing ease and also high machining complexity.

Δοκιμές και πιστοποιήσεις Tests and certifications

Έχει υλοποιηθεί ένα πλήθος ελέγχων και δοκιμών όσον αφορά τη σταθερότητα του χρώματος και την ανθεκτικότητα σε UV ακτινοβολία, την αποκόλληση υπό σκληρές συνθήκες, την αντοχή στην αλατότητα και σε παράγοντες αποσύνθεσης του ξύλου, τη συγκέντρωση σε βαρέα μέταλλα κ.λπ. σύμφωνα πάντα με τα σχετικά πρότυπα.

Σε συμμόρφωση με τον Κανονισμό (EC) 1907/2006 (REACH), έχουμε επιβεβαιώσει ότι καμία ένωση δεν συμπεριλαμβάνει φθαλικά ή φωσφορικά επιβραδυντικά φωτιάς.

Για τον πυρήνα αλουμινίου, η παραγωγή της ALUMIL είναι πλήρως πιστοποιημένη σύμφωνα με όλα τα πρότυπα ποιότητας και περιβαλλοντικής διαχείρισης, όπως το EN ISO 9001:2015, ISO 14001:2015, κ.λπ.

A number of certification tests were conducted regarding color stabilization and aging UV, resistance against delamination, salinity, frost and wood decaying factors, concentration in heavy metals etc, according to related standards.

In compliance with Regulation (EC) 1907/2006 (REACH), we have confirmed that every compound includes neither Phthalates nor Phosphorus flame retardants.

For the aluminium core, ALUMIL production is fully certified according to all quality and environmental management standards, like EN ISO 9001:2015, ISO 14001:2015, etc.



**ΚΕΝΤΡΙΚΑ ΓΡΑΦΕΙΑ
& SHOWROOM - ΘΕΣΣΑΛΟΝΙΚΗ**

Γωγούση 8, Ευκαρπία
Θεσσαλονίκη - 564 29
Τηλ.: 23 13 01 1000
Fax: 23 10 692473
E-mail: info@alumil.com

**HEAD OFFICES
& SHOWROOM - THESSALONIKI**

Gogousi 8, Efkarpia
Thessaloniki - GR 564 29
Tel.: +30 23 13 01 1000
Fax: +30 23 10 692473
E-mail: info@alumil.com

SHOWROOM & ΓΡΑΦΕΙΑ - ΑΘΗΝΑ

Λ. Τατοΐου 67, Αχαρνές
Αθήνα - 136 77
Τηλ.: 210 6298100
Fax: 210 8003801
E-mail: athina@alumil.com

OFFICES & SHOWROOM - ATHENS

Tatoiou Avenue 67, Acharnes
Athens - GR 136 77
Tel.: +30 210 6298100
Fax: +30 210 8003801
E-mail: athina@alumil.com

ΕΔΡΑ

ΒΙ.ΠΕ. Κιλκίς
Κιλκίς - 61 100
Τηλ.: +30 23410 79300
Fax: +30 23410 71988
Email: info@alumil.com

HEADQUARTERS

Kilkis Industrial Area
Kilkis - GR 61 100
Tel.: +30 23410 79300
Fax: +30 23410 71988
Email: info@alumil.com

