



Alumil
Building excellence every day

Alumil  **SMARTIA**
Barcode Cladding



ΠΕΡΙΕΧΟΜΕΝΑ

SMARTIA BARCODE CLADDING

ΕΙΣΑΓΩΓΗ	4
ΔΙΑΚΟΣΜΗΤΙΚΕΣ ΛΥΣΕΙΣ	
/ ΠΡΟΦΙΛ ΑΛΟΥΜΙΝΙΟΥ	8
/ WOODALUX®	10
/ ΦΩΤΙΣΜΟΣ	12
/ ΔΙΑΤΡΗΣΗ	14
ΠΛΑΙΣΙΟ ΣΤΗΡΙΞΗΣ ΑΛΟΥΜΙΝΙΟΥ	20
ΕΦΑΡΜΟΓΕΣ & ΤΥΠΟΛΟΓΙΣ	22



Το **SMARTIA BARCODE CLADDING**

είναι μια ιδανική σειρά για εφαρμογές επένδυσης τοιχοποιίας και αναμφισβήτητα ένα εξαιρετικά χρήσιμο εργαλείο για κάθε αρχιτέκτονα. Με δυνατότητα μερικής ή και συνολικής κάλυψης ενός κτιρίου, η σειρά συμβάλλει στον σχεδιασμό κατασκευών με μοναδικό στυλ.

Δημιουργήστε επενδύσεις τοιχοποιίας
μοναδικής αισθητικής

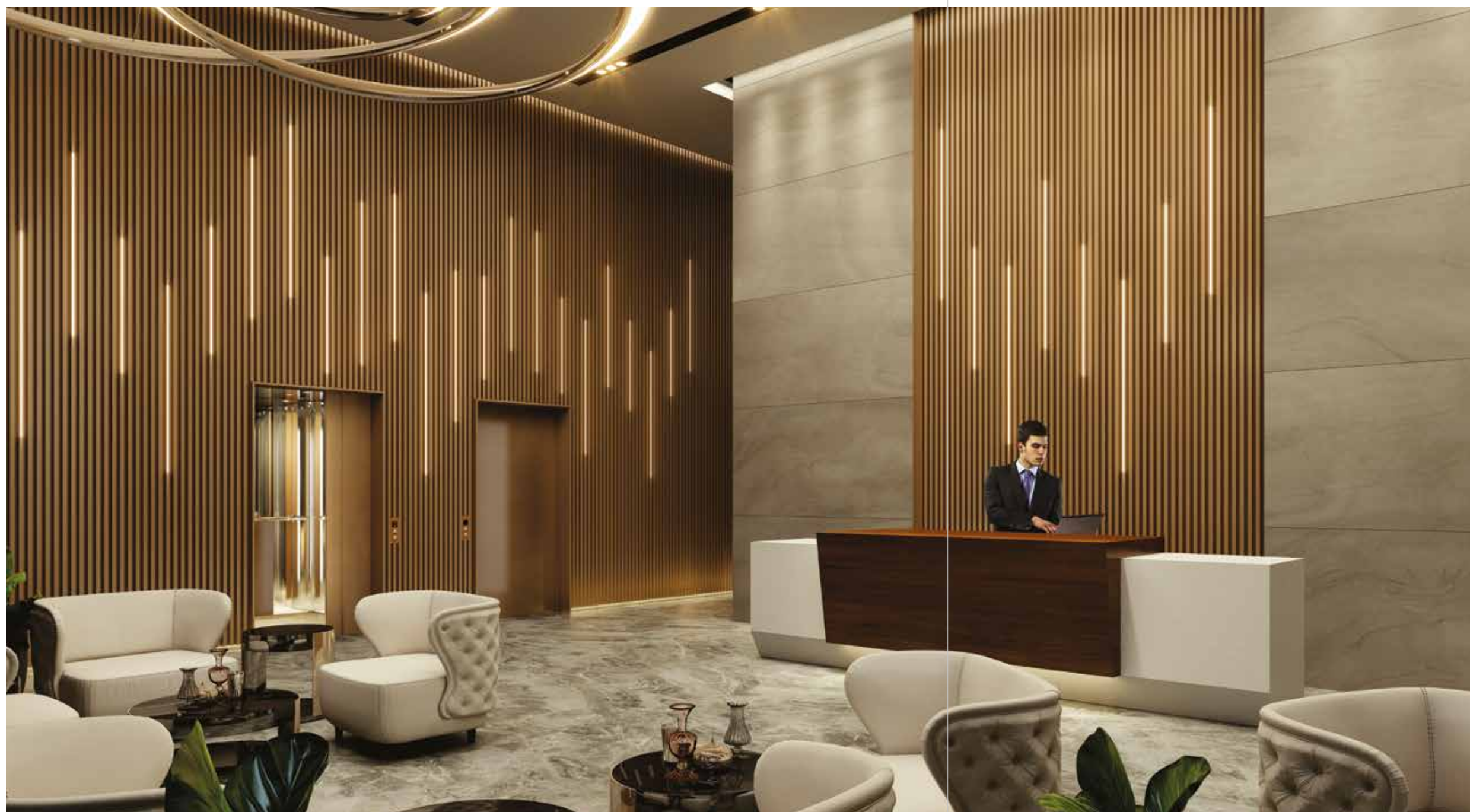

- Σχεδιασμένο για να εφαρμόζεται με απεριόριστες δυνατότητες σε πολλούς τύπους κτιρίων, όπως εμπορικά, κτίρια γραφείων, μοντέρνες κατοικίες.
- Τοποθετείται τόσο εξωτερικά όσο και εσωτερικά, σε τοίχους και οροφές, αναβαθμίζοντας την αισθητική του κτιρίου, καθώς και την ενεργειακή απόδοσή του.
- Βασίζεται σε μια ευρεία γκάμα προφίλ αλουμινίου, τα οποία μπορούν να συνδυαστούν άψογα με άλλα στοιχεία, όπως Woodalux®, LED φωτισμό, διάτρητες επιφάνειες κ.α.
- Επιτρέπει έξυπνους συνδυασμούς επένδυσης επιφανειών με φράχτες, αυλόπορτες, γκαραζόπορτες κ.α., διατηρώντας το ίδιο design.



Υψηλή αισθητική - **μοντέρνες minimal** κατασκευές, οι οποίες δημιουργούν νέες αρχιτεκτονικές τάσεις.

ΑΣΥΓΚΡΙΤΑ

- **Καινοτομία** - υψηλά επίπεδα διαφοροποίησης και πολύ ενδιαφέρουσες αρχιτεκτονικές προτάσεις.
- **Στιβαρότητα** - δυνατότητα κάλυψης πολύ μεγάλων επιφανειών, χάρη στο ολοκληρωμένο σύστημα στήριξης από αλουμίνιο.
- **Ανθεκτικότητα** - αντοχή μεγάλης διάρκειας έναντι της διάβρωσης, χάρη στην ισχυρή φύση του αλουμινίου και των επιφανειακών επεξεργασιών που αυτό επιδέχεται.

ΠΛΕΟΝΕΚΤΗΜΑΤΑ

- **Θερμομόνωση** - επιτρέπει και ταυτόχρονα προστατεύει τη θερμοπρόσοψη της τοικοποιίας, χωρίς περιορισμούς στο πάχος της (έως 200 mm).
- **Τεχνικές Λύσεις** - παρέχει λύσεις επικάλυψης σε περιπτώσεις που χαρακτηρίζονται από τεχνική δυσκολία (συνεργασία & στεγάνωση με το κούφωμα, το υαλοπέτασμα, κ.α.).
- **Σχεδιαστικές λύσεις** - απεριόριστες επιλογές χρωμάτων και συνδυασμοί με επιλογές φωτισμού LED και συνθετική ξυλεία Woodalux®.



Τα εμπνευσμένα έργα απαιτούν ποικιλία σχεδιαστικών επιλογών

Μια ευρεία και συνεχώς αυξανόμενη γκάμα από προφίλ αλουμινίου είναι διαθέσιμη, ώστε να **καλύπτονται οι αισθητικές ανάγκες ενός project**. Με συμμετρία ή χωρίς, με θαλαμωτές ή μη διατομές, τα διάφορα προφίλ συνδέονται σταθερά, προσφέροντας ένα αισθητικά άρτιο αποτέλεσμα. Επιπλέον, **μπορούν να συνδυαστούν με ταινίες φωτισμού LED, βέργες Woodalux®**, καθώς και μεταξύ τους, για ακόμα πιο δημιουργικά σχέδια.



ΔΙΑΚΟΣΜΗΤΙΚΕΣ ΛΥΣΕΙΣ

ΠΡΟΦΙΛ ΑΛΟΥΜΙΝΙΟΥ

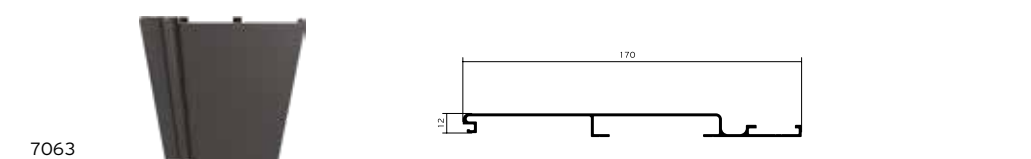
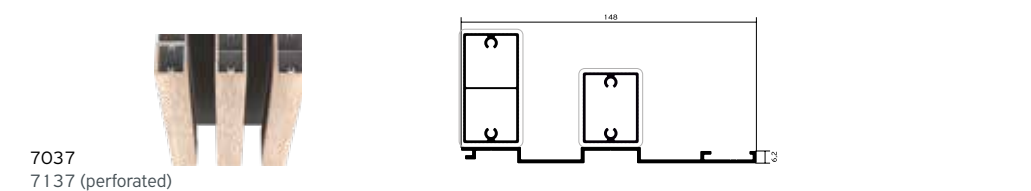
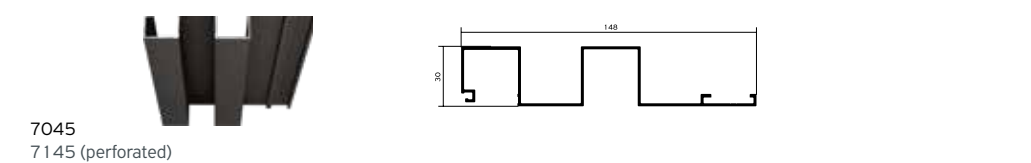
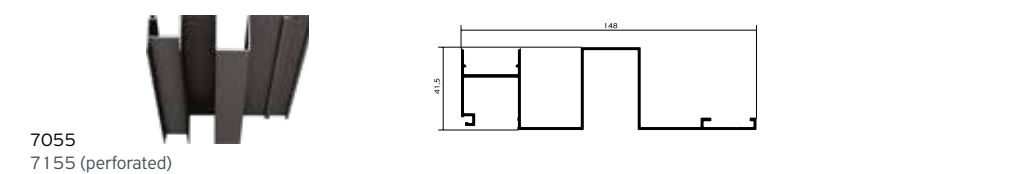
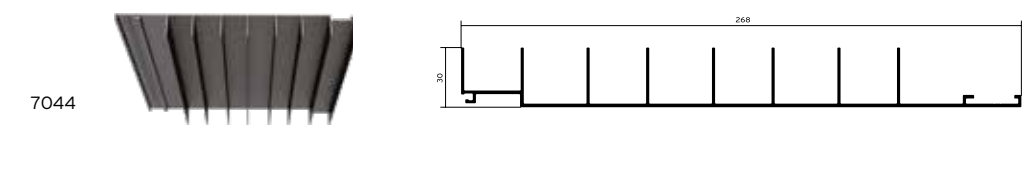
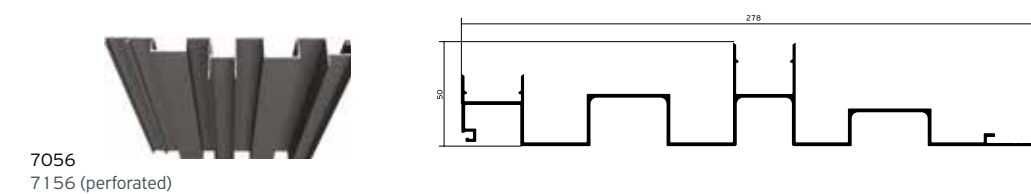
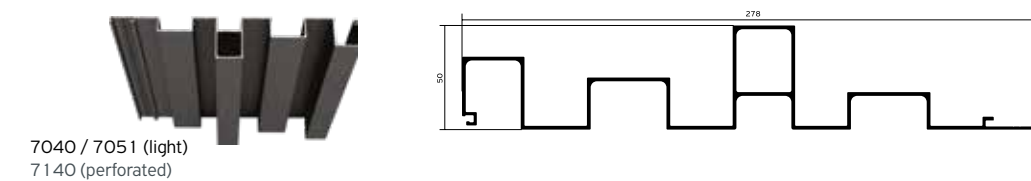
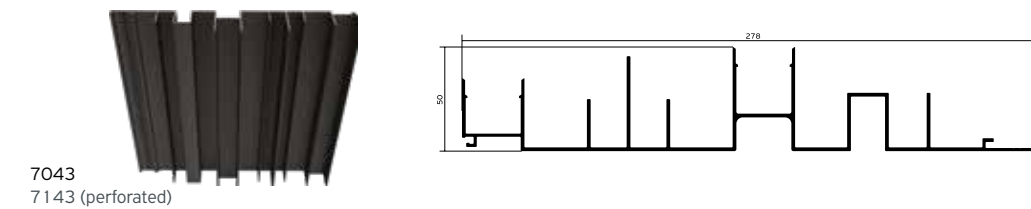

Οι καινοτόμες λύσεις συνοδεύονται από **καινοτόμα υλικά κατασκευής**



ΔΙΑΚΟΣΜΗΤΙΚΕΣ ΛΥΣΕΙΣ

Το προφίλ αλουμινίου συνδυάζεται με υλικό συνθετικής ξυλείας, ένα προϊόν πολλαπλής χρήσης, κατάλληλο για διακοσμητικές κατασκευές, **που αντέχουν στον χρόνο** και αναβαθμίζουν με φυσικό τρόπο την αισθητική των κτιρίων.

WOODALUX®



- Καλύτερη εναλλακτική λύση έναντι του ξύλου, όταν τοποθετείται σε εξωτερικούς χώρους. Μεγαλύτερη ανθεκτικότητα στις καιρικές συνθήκες, την άμεση ηλιακή ακτινοβολία και τους παράγοντες διάβρωσης του ξύλου. Δεν χρειάζεται συντήρηση.
- Συνδυάζεται με ένα ειδικό επίπεδο προφίλ, καθώς και με τα υπόλοιπα Barcode προφίλ, προσφέροντας δημιουργίες με απaráμιλλο στυλ.
- Διαθέσιμο σε διάφορες διαστάσεις (32x40, 32x60, 32x80, 32x120 mm), σε εννιά χρώματα, και με τάπες από το ίδιο υλικό ή από αλουμινίο.

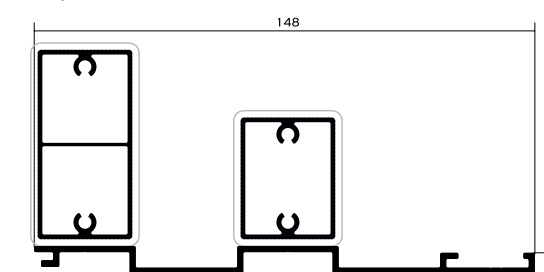

Αμέτρητες επιλογές φωτισμού για να “φωτίσετε” την καθημερινότητά σας!

Οι ταινίες φωτισμού LED εφαρμόζουν με τέλειο τρόπο στα προφίλ αλουμινίου, καθώς και συνολικά στον αρχιτεκτονικό σχεδιασμό, επιτρέποντας απεριόριστη εξατομίκευση. Τοποθετημένες τμηματικά ή καθ' όλο το

μήκος των βεργών αλουμινίου, οι επιλογές φωτισμού μπορούν κυριολεκτικά να μεταμορφώσουν την επιφάνεια επένδυσης, αλλά και το ίδιο το κτίριο, όταν πέφτει ο ήλιος.

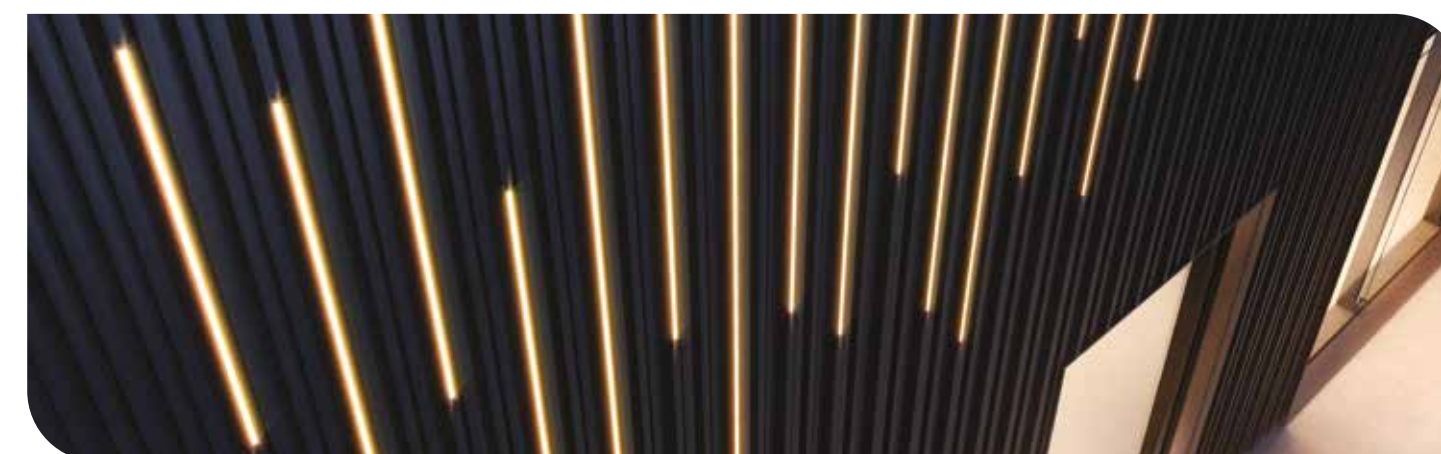
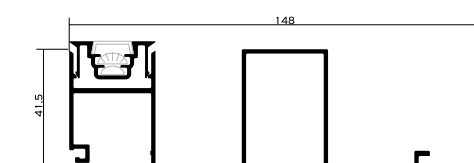
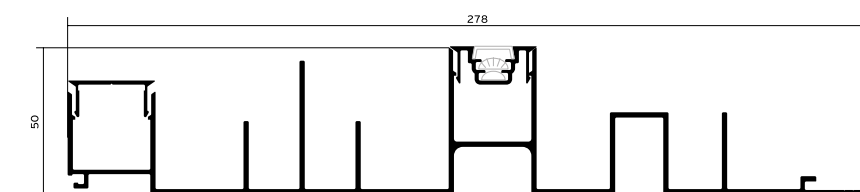
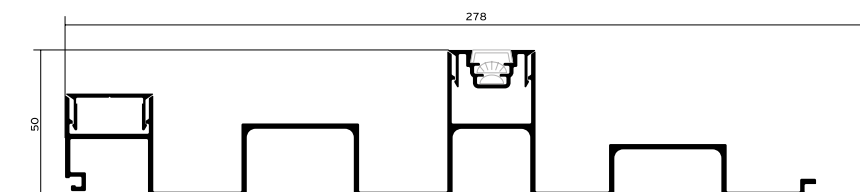

Ρίχνοντας φως μέσω
διάτρητων επιφανειών

Τα διάτρητα προφίλ **επιτρέπουν τον φυσικό φωτισμό κατά τη διάρκεια της μέρας** και ενισχύουν το «παιχνίδι» με τον **τεχνητό φωτισμό κατά τη διάρκεια της νύχτας**.

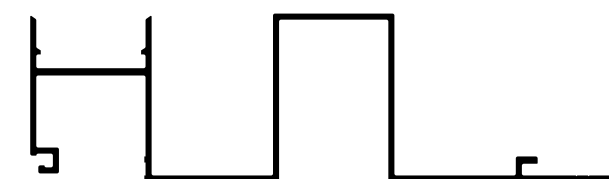
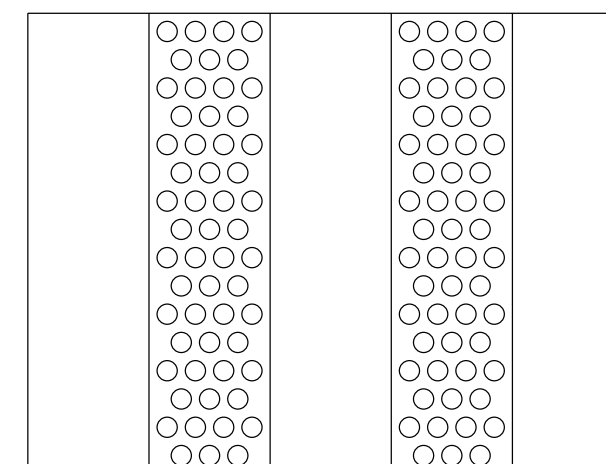
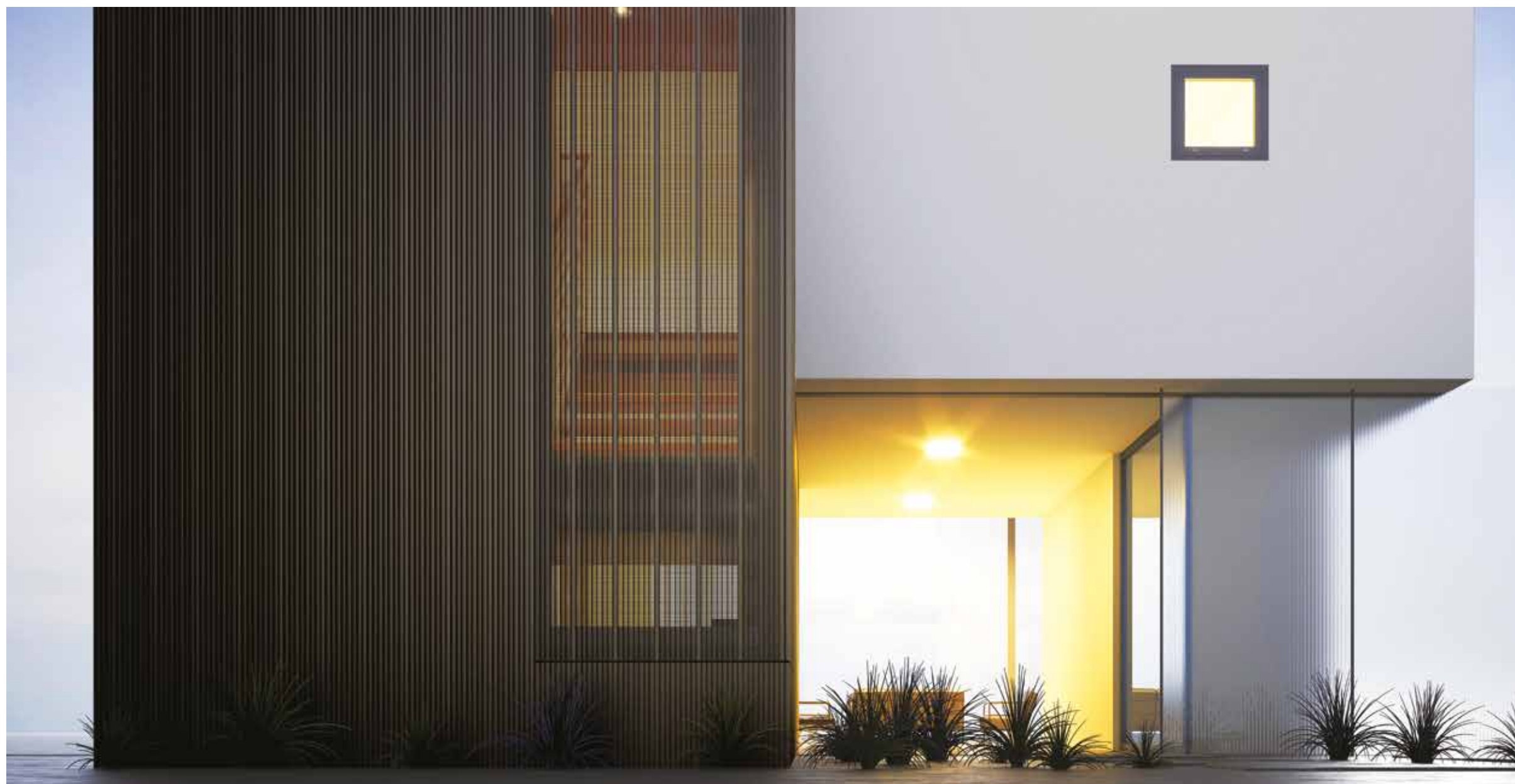

Η πυκνή διάτρηση (Ø5 mm) κατά μήκος του εσωτερικού καναλιού των προφίλ αναβαθμίζει αισθητική και φωτισμό.



Εφαρμογές επένδυσης Barcode σε **εσωτερικούς χώρους** τόσο σε τοίχους όσο και σε οροφές. Συνοδευόμενες από στοιχεία φωτισμού και υλικά ηχομείωσης, προσδίδουν **μοναδική αισθητική** και **ηχομειωτικές ιδιότητες**.

Εφαρμογή σε οροφή



Εφαρμογή σε τοίχο



Μοναδικές διακοσμητικές προτάσεις
για **κομψή σκίαση και ορατότητα**

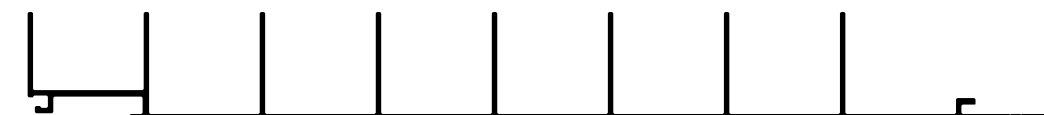
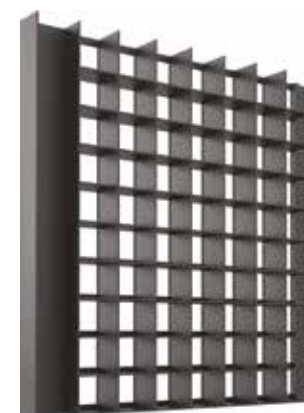

Η ειδική τετράγωνη διάτρηση 30 mm δημιουργεί εντυπωσιακή ορατότητα και σκίαση.



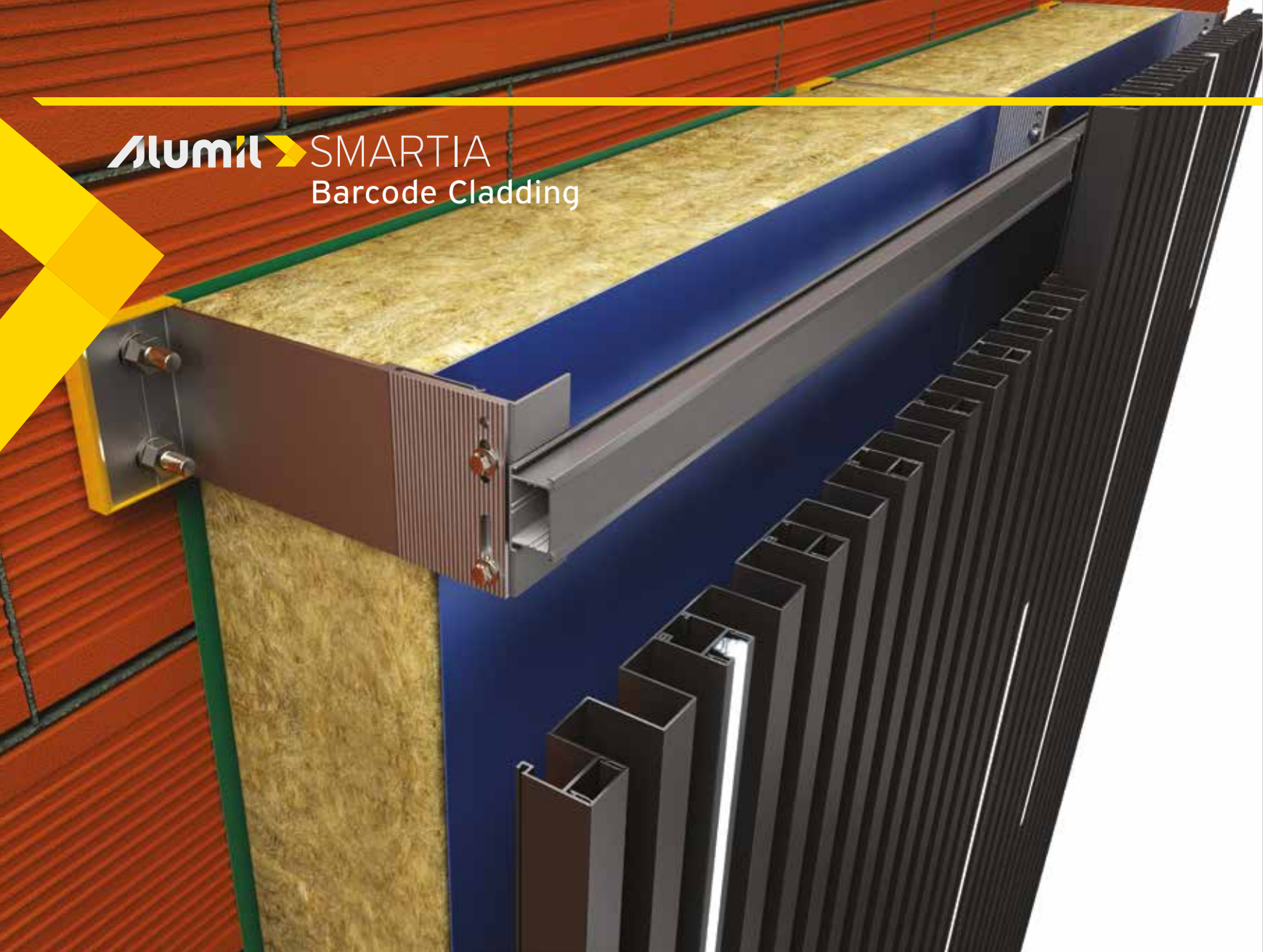

Λύση για θερμοπρόσοψη

Το σύστημα επένδυσης τοικοποιίας συνοδεύεται από ανθεκτικό και αποτελεσματικό πλαίσιο ανάρτησης αλουμινίου, το οποίο επιτρέπει την κάλυψη πολύ μεγάλων επιφανειών, χωρίς περιορισμούς στο πάχος της θερμοπρόσοψης. Επιπλέον, **η εύκολη, γρήγορη και στιβαρή εγκατάσταση του συστήματος, παρέχει υψηλή ευελιξία κατά τη διάρκεια της τοποθέτησης.**

- Μεγάλη ποικιλία από βάσεις αλουμινίου, για να υπάρχει ευελιξία με το πάχος θερμοπρόσοψης, 0-200 mm.
- Ειδική διαμόρφωση (κλιπ) στις βάσεις, για γρηγορότερη σύνδεση και εγκατάσταση.
- Με οβάλ διατρήσεις για περισσότερη ευελιξία.
- Ανθεκτικό πλαστικό τακάκι για να αποφεύγεται η θερμική γέφυρα (thermal bridging).
- Επιπρόσθετα προφίλ τραβέρσας για τη δημιουργία πιο περίπλοκων και στιβαρών πλαισίων στήριξης.
- Συμβατό με πολλά άλλα υλικά επένδυσης τοικοποιίας, όπως bond, πάνελ, συνθετική ξυλεία, π.χ. Woodee.

ΠΛΑΙΣΙΟ ΣΤΗΡΙΞΗΣ

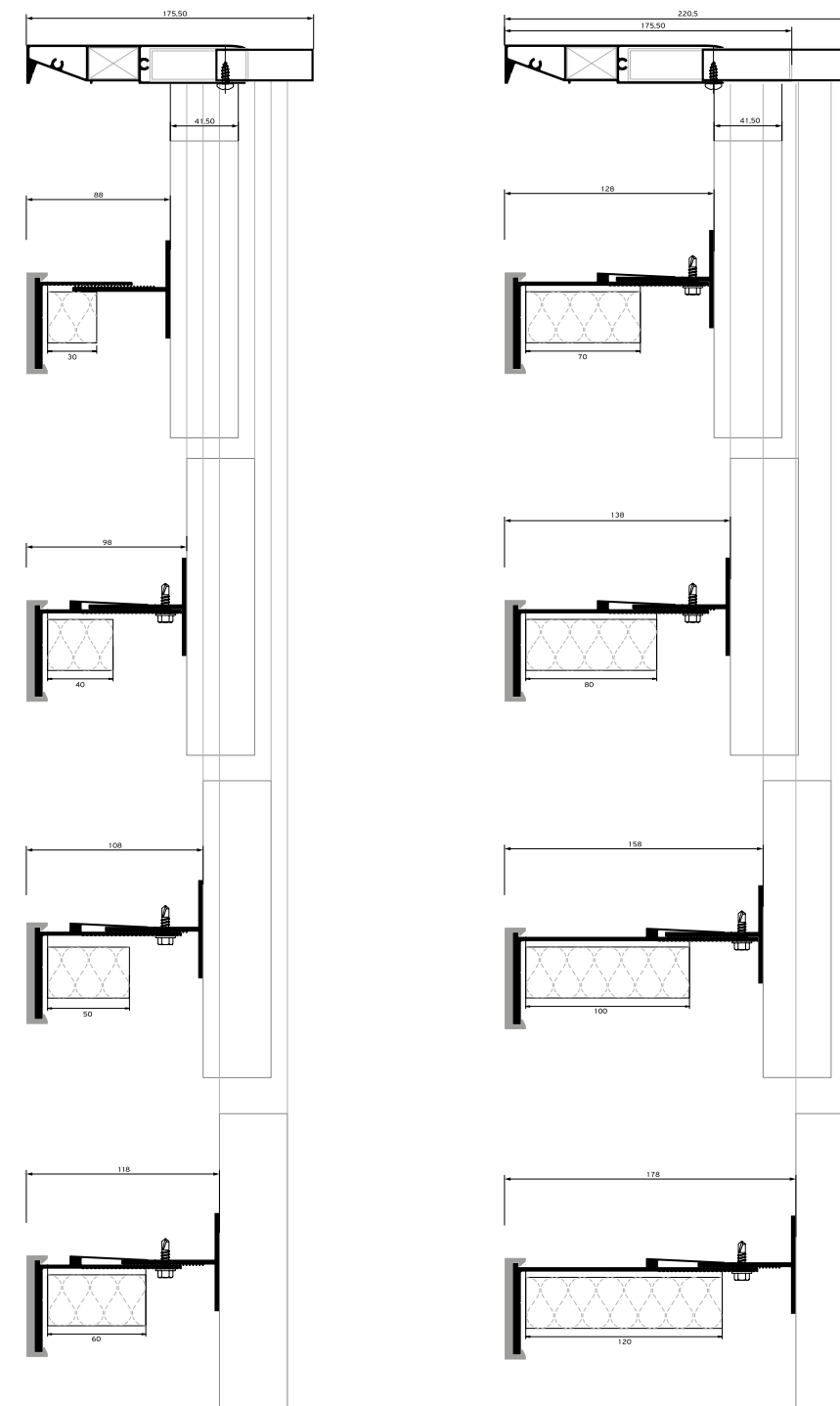

Ελάχιστο διάκενο 25 mm μεταξύ θερμομόνωσης και επένδυσης αλουμινίου. Η επιλογή πάχους θερμομόνωσης και βάσης στήριξης γίνεται ανάλογα με το έργο.

ΑΛΟΥΜΙΝΙΟΥ

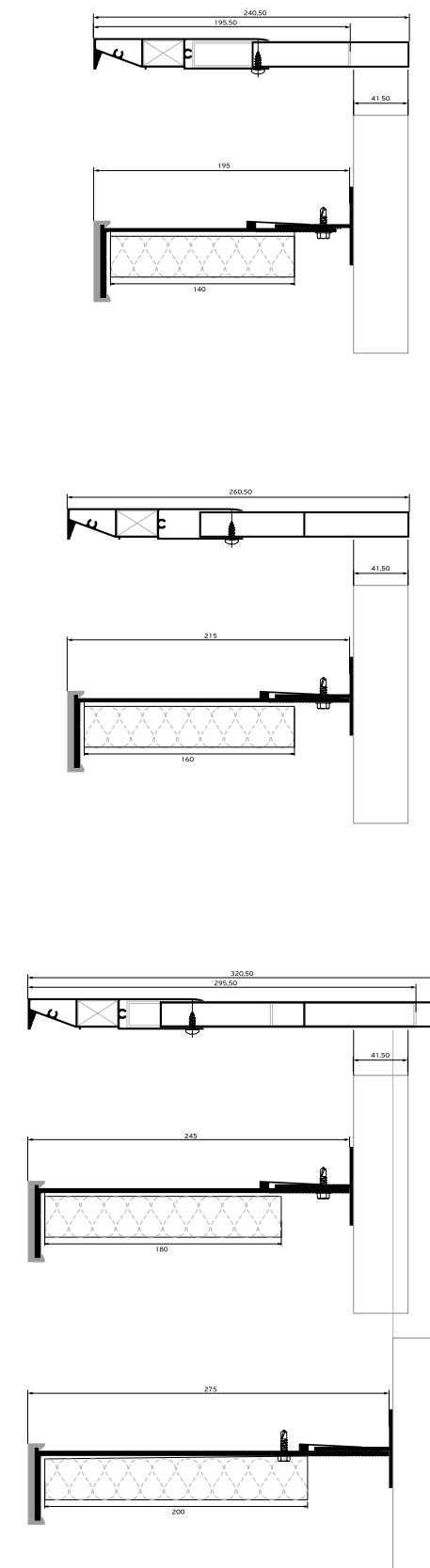

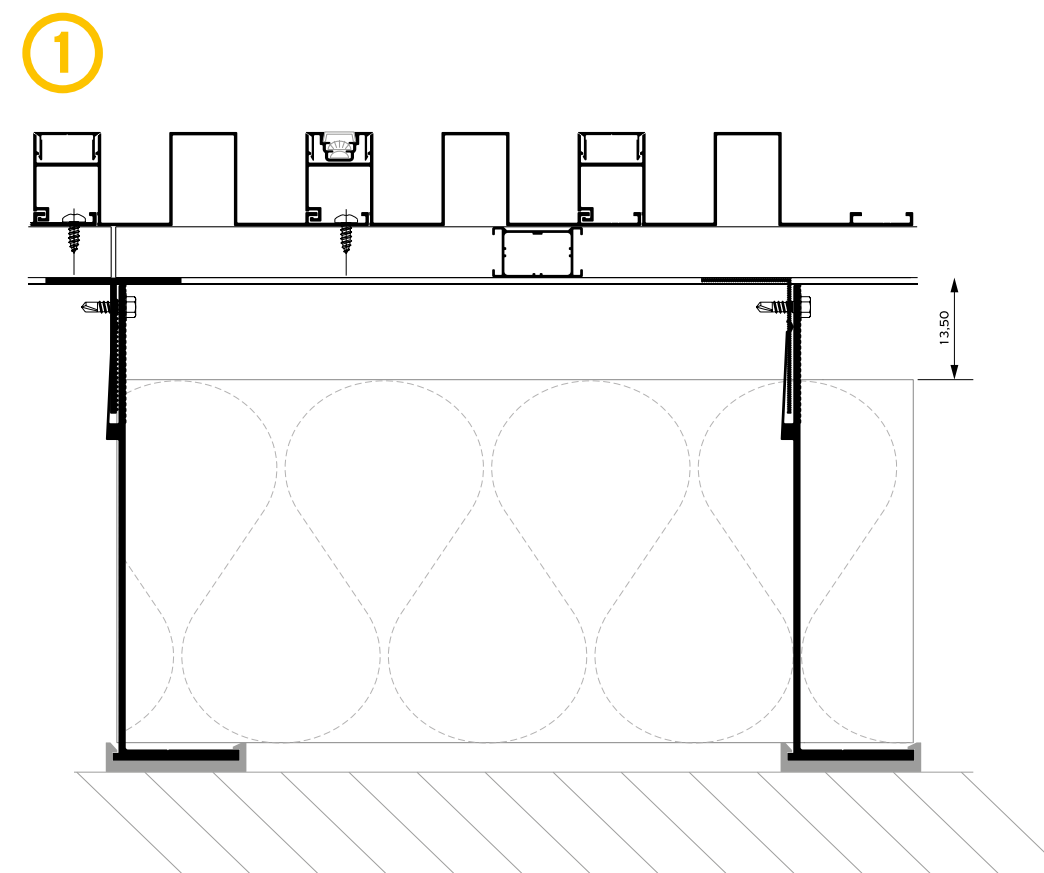
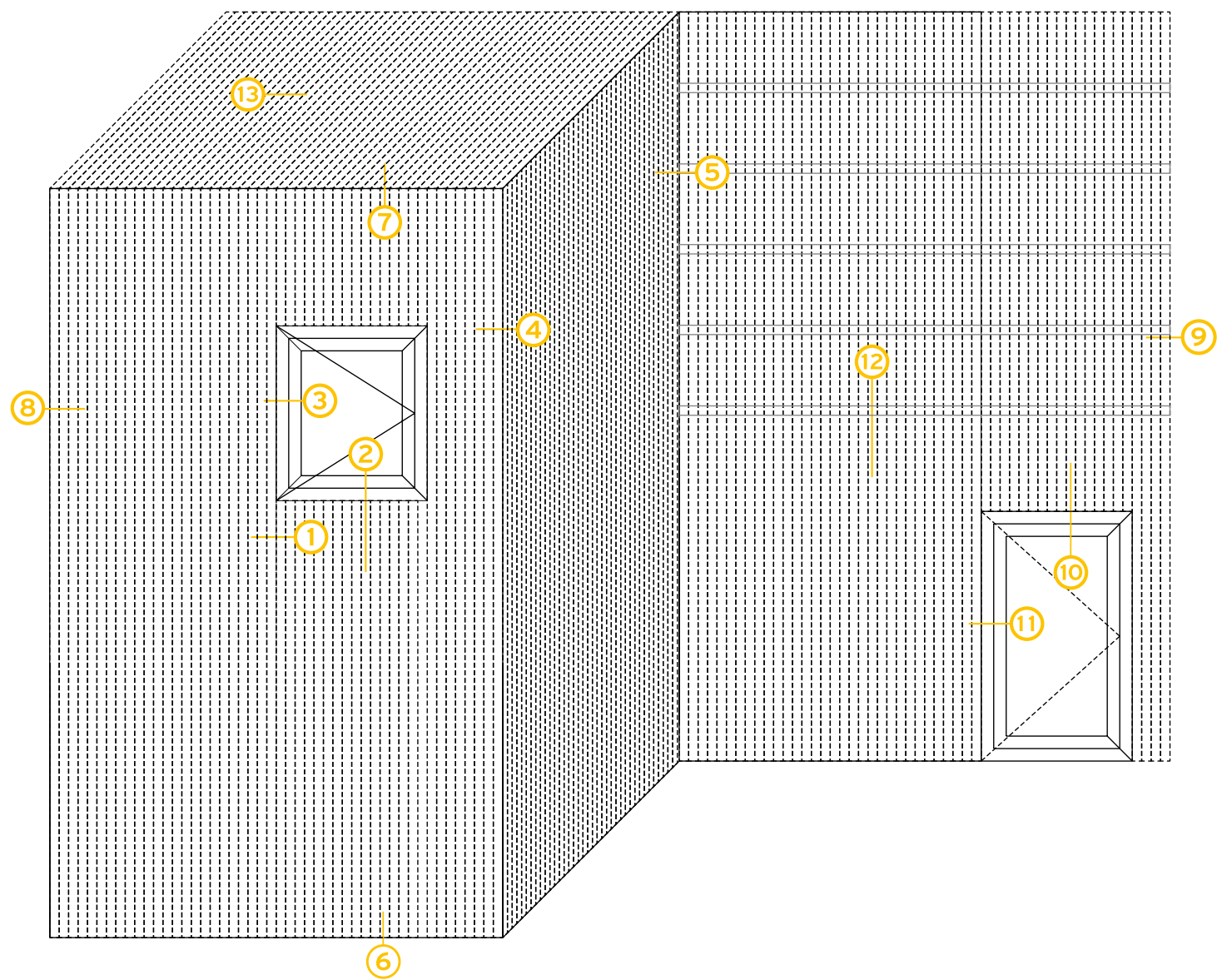

* Σε ελαφριές κατασκευές η επιπρόσθετη τραβέρσα μπορεί να παραληφθεί.

Alumil SMARTIA
Barcode Cladding

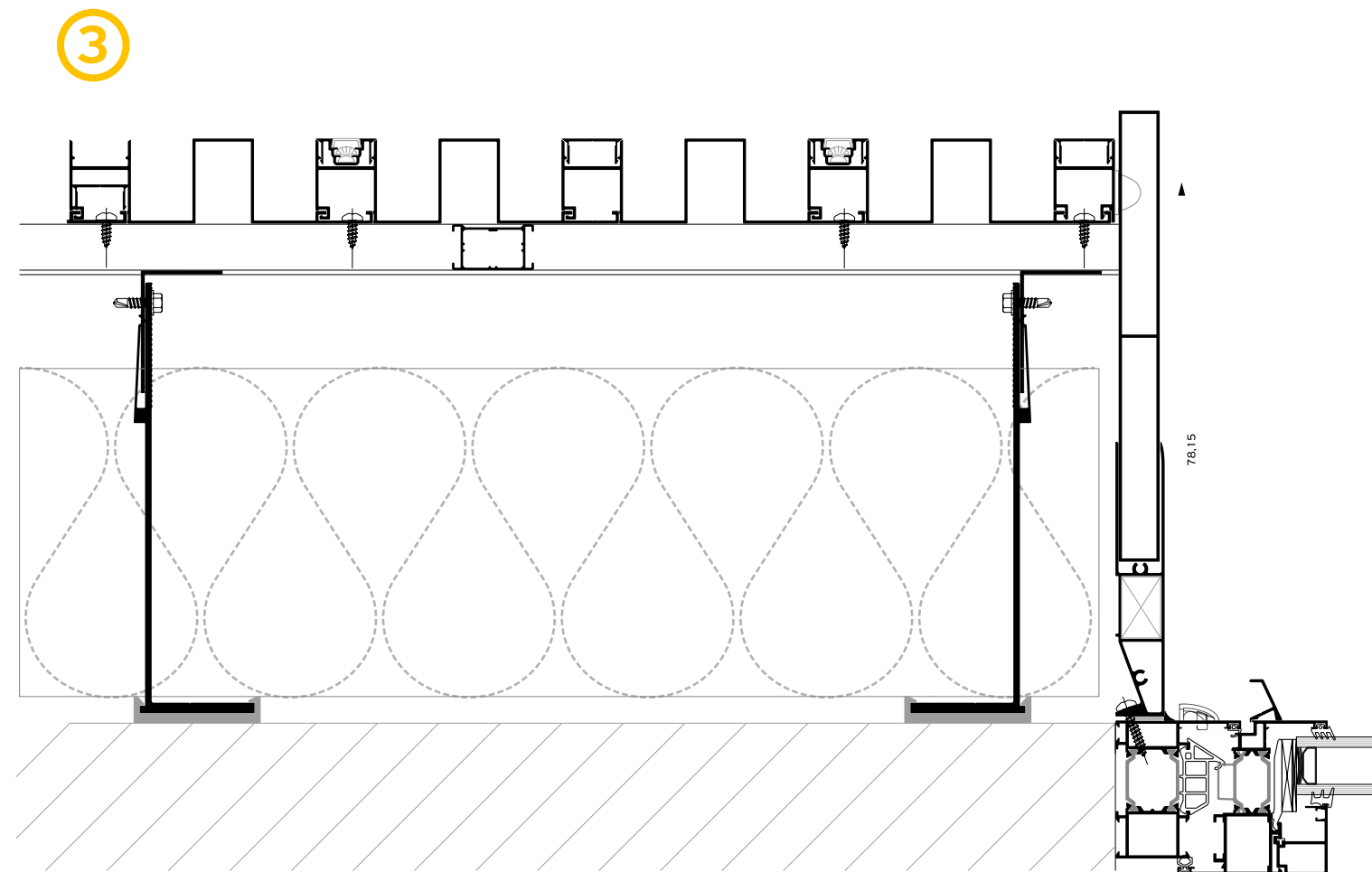
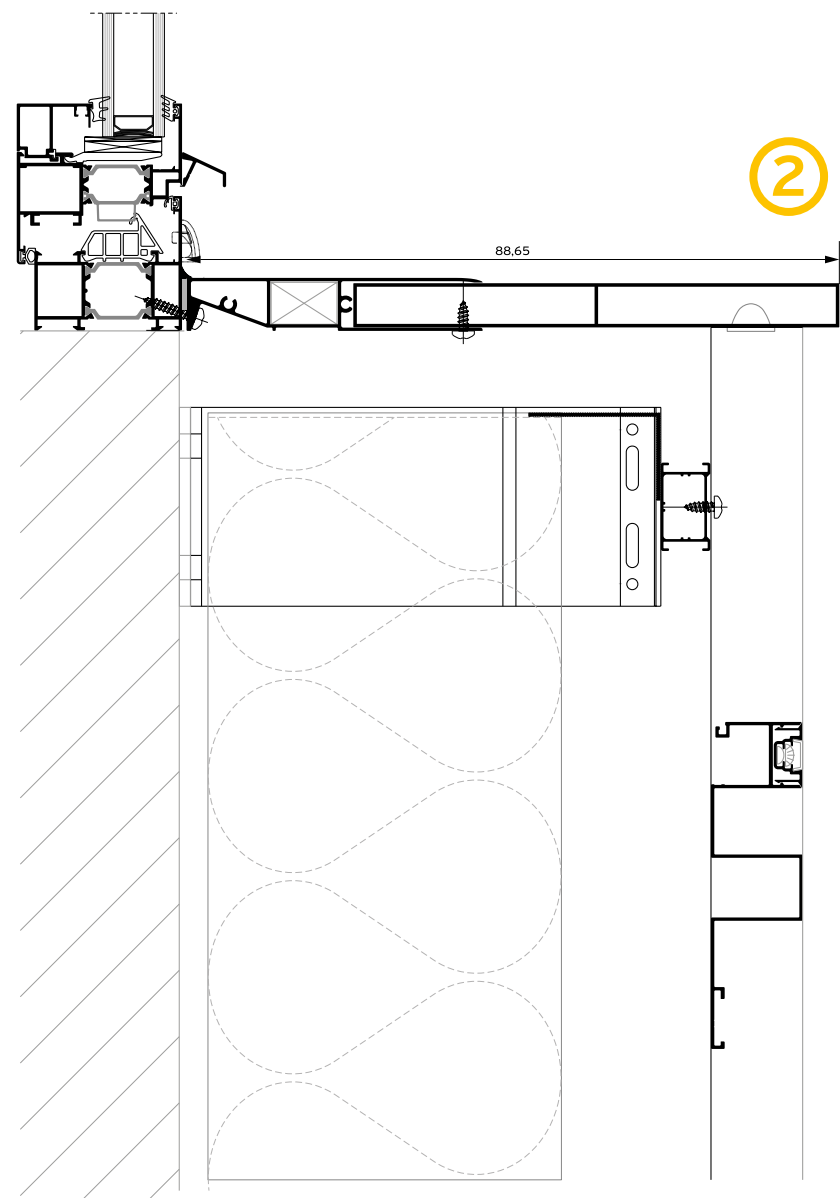
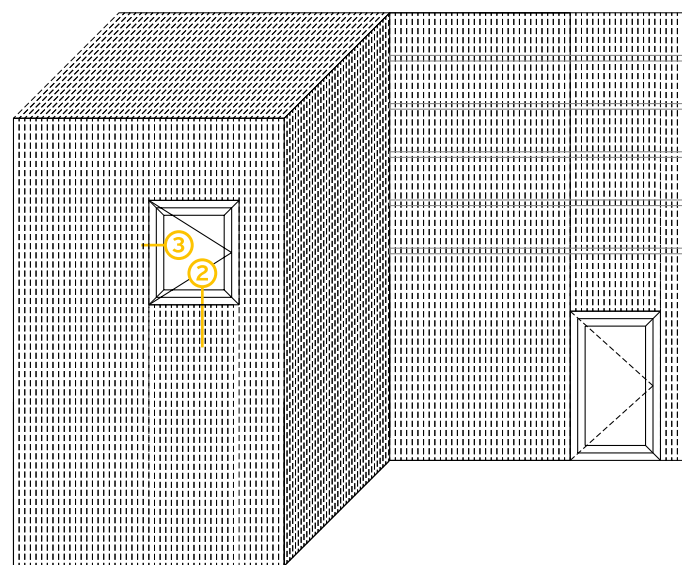

Alumil SMARTIA
Barcode Cladding

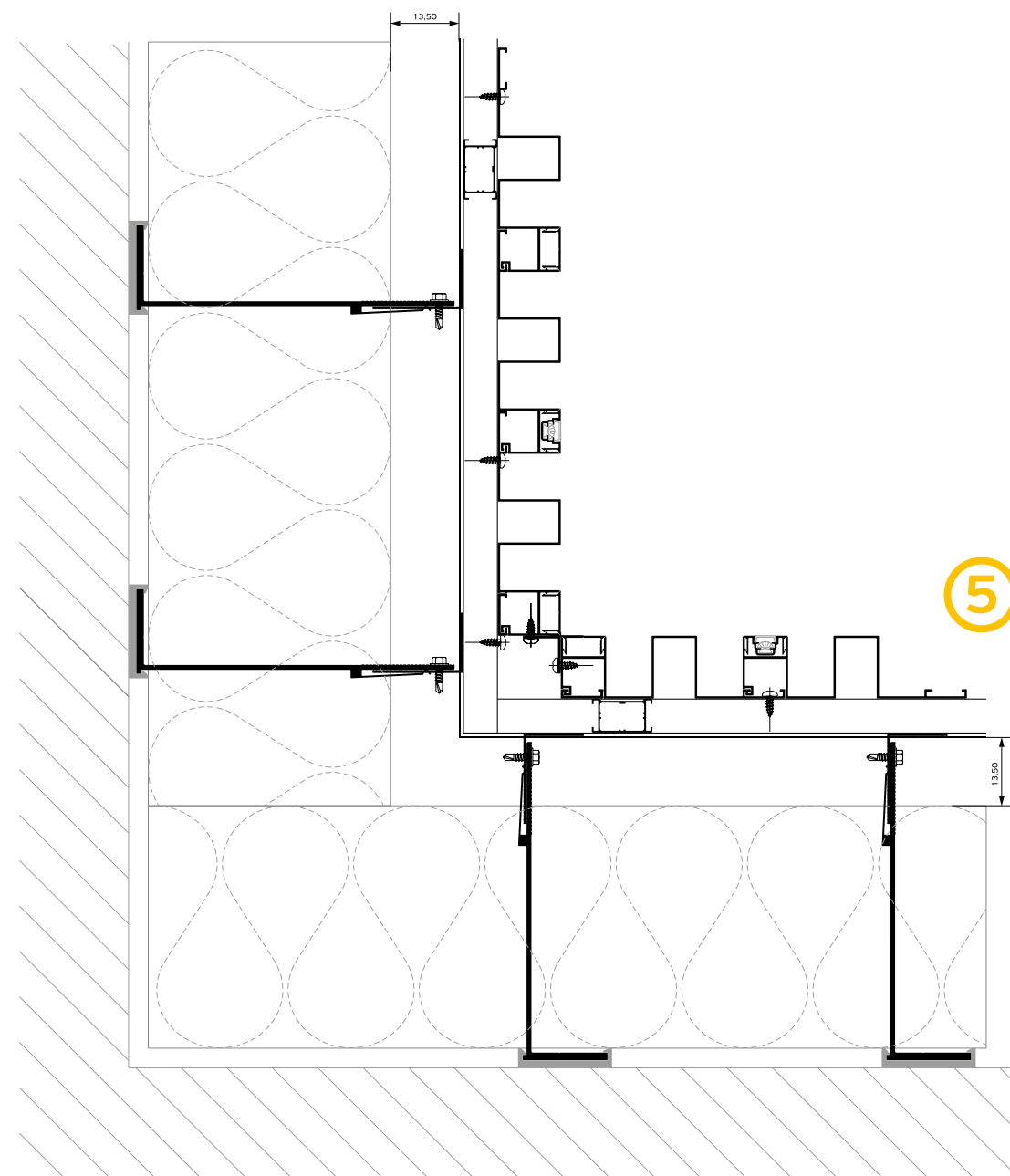
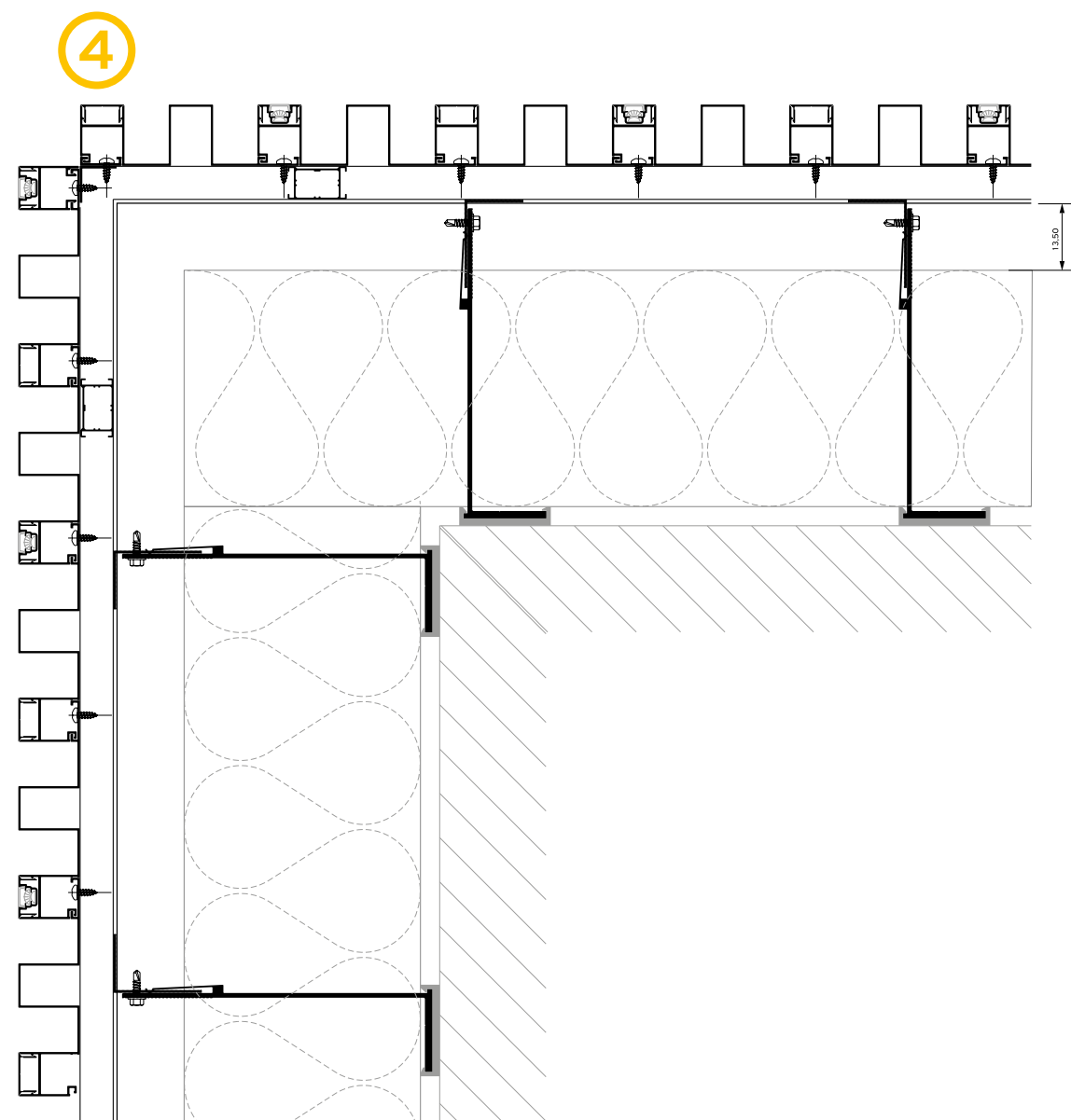
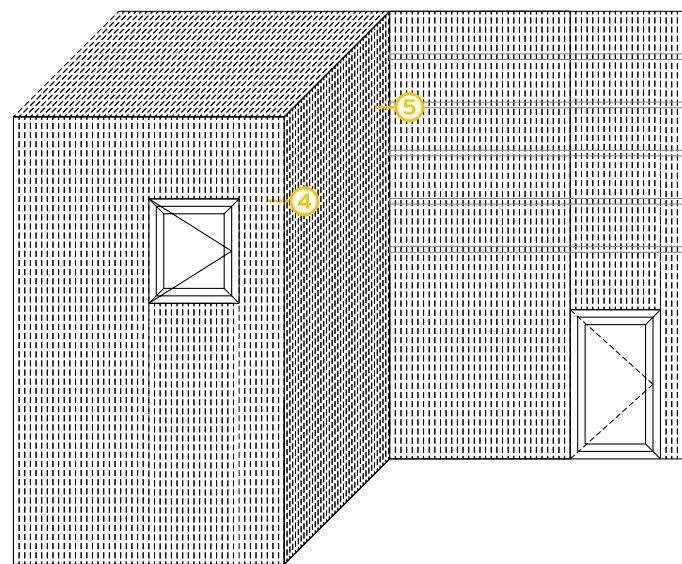

Alumil SMARTIA
Barcode Cladding

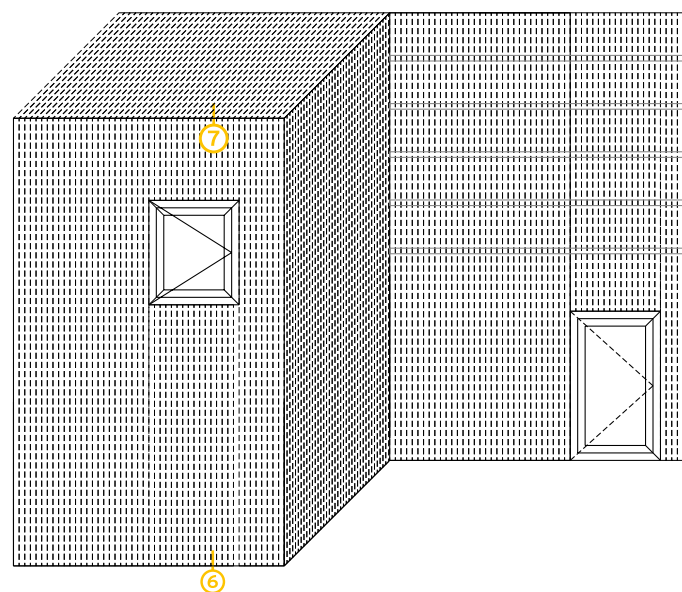

6

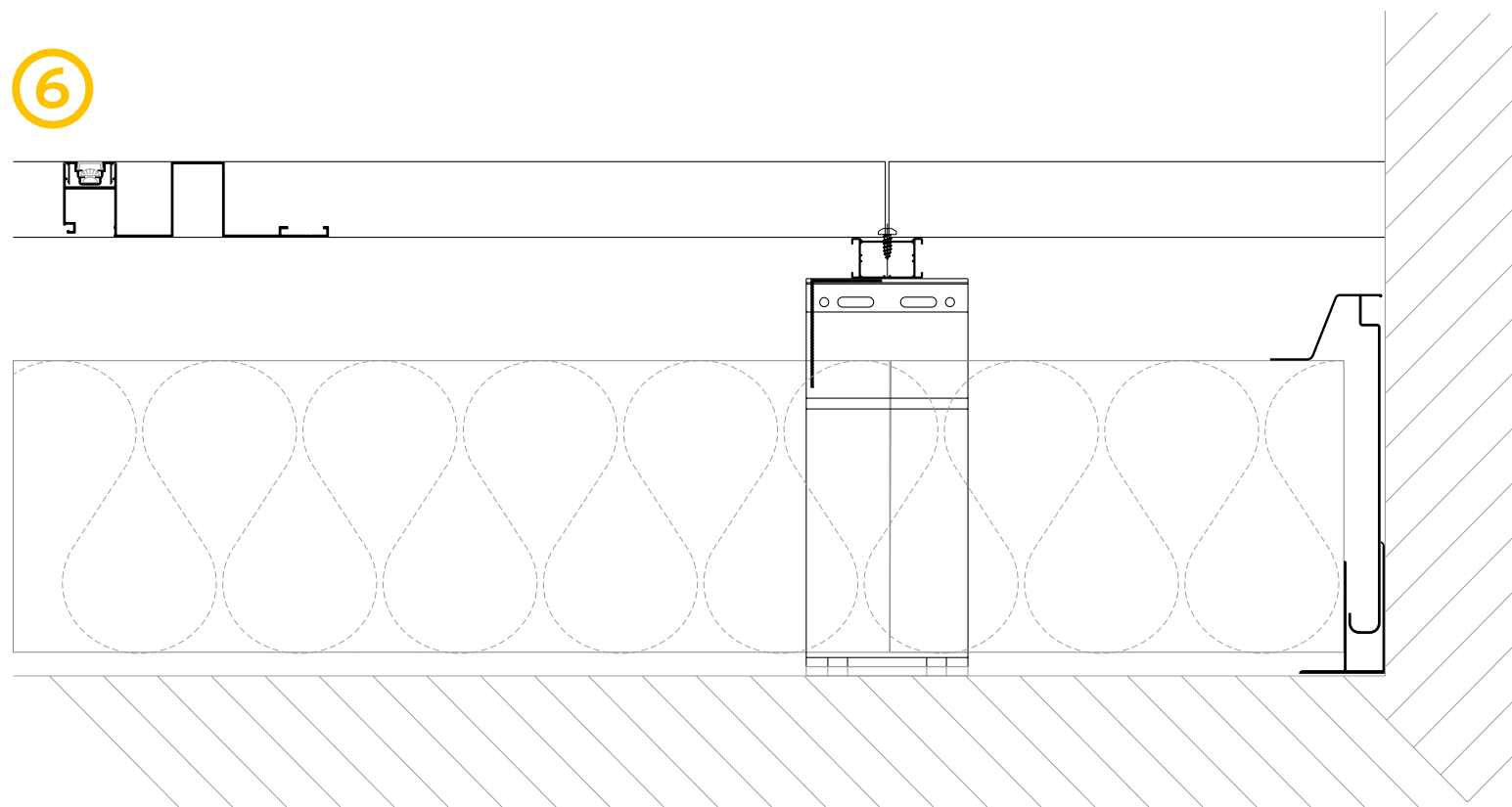

90°
Rotate the technical drawing
90° CLOCKWISE IN ORDER
TO READ IT PROPERLY

7

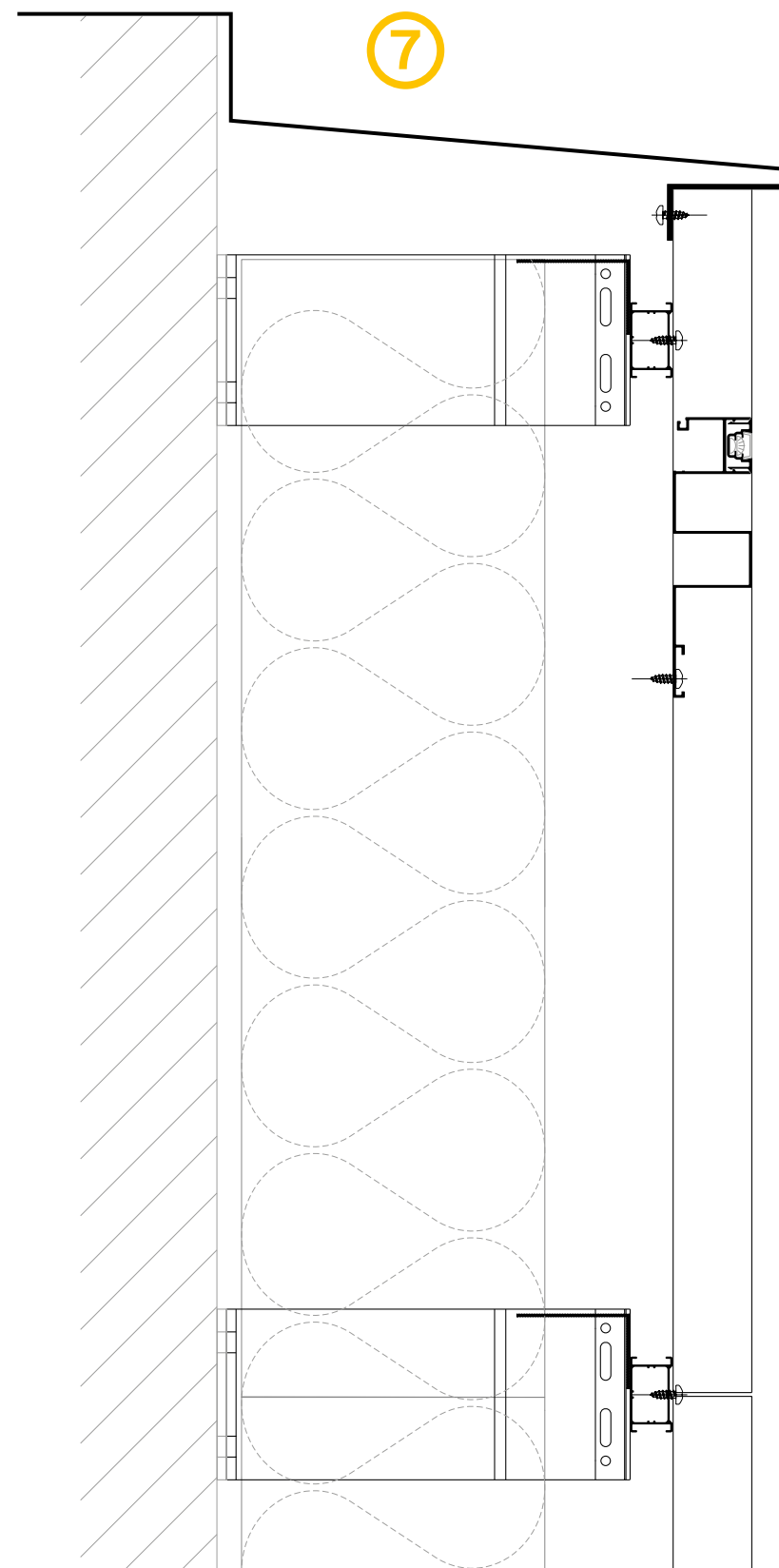

Alumil SMARTIA
Barcode Cladding

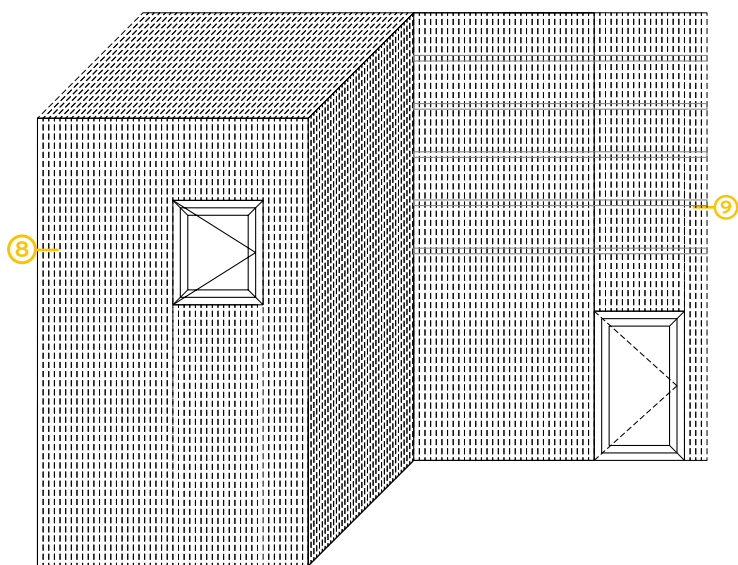

8

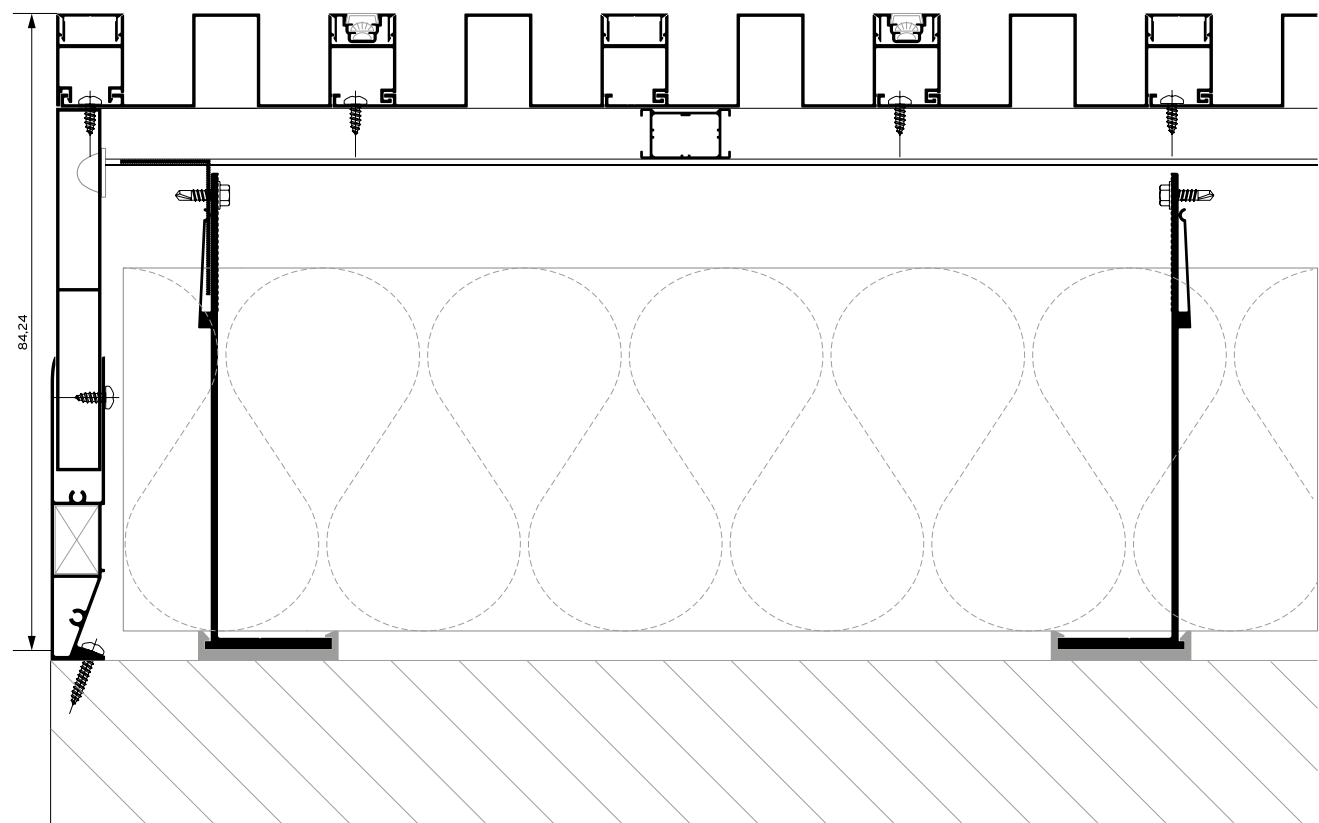

9

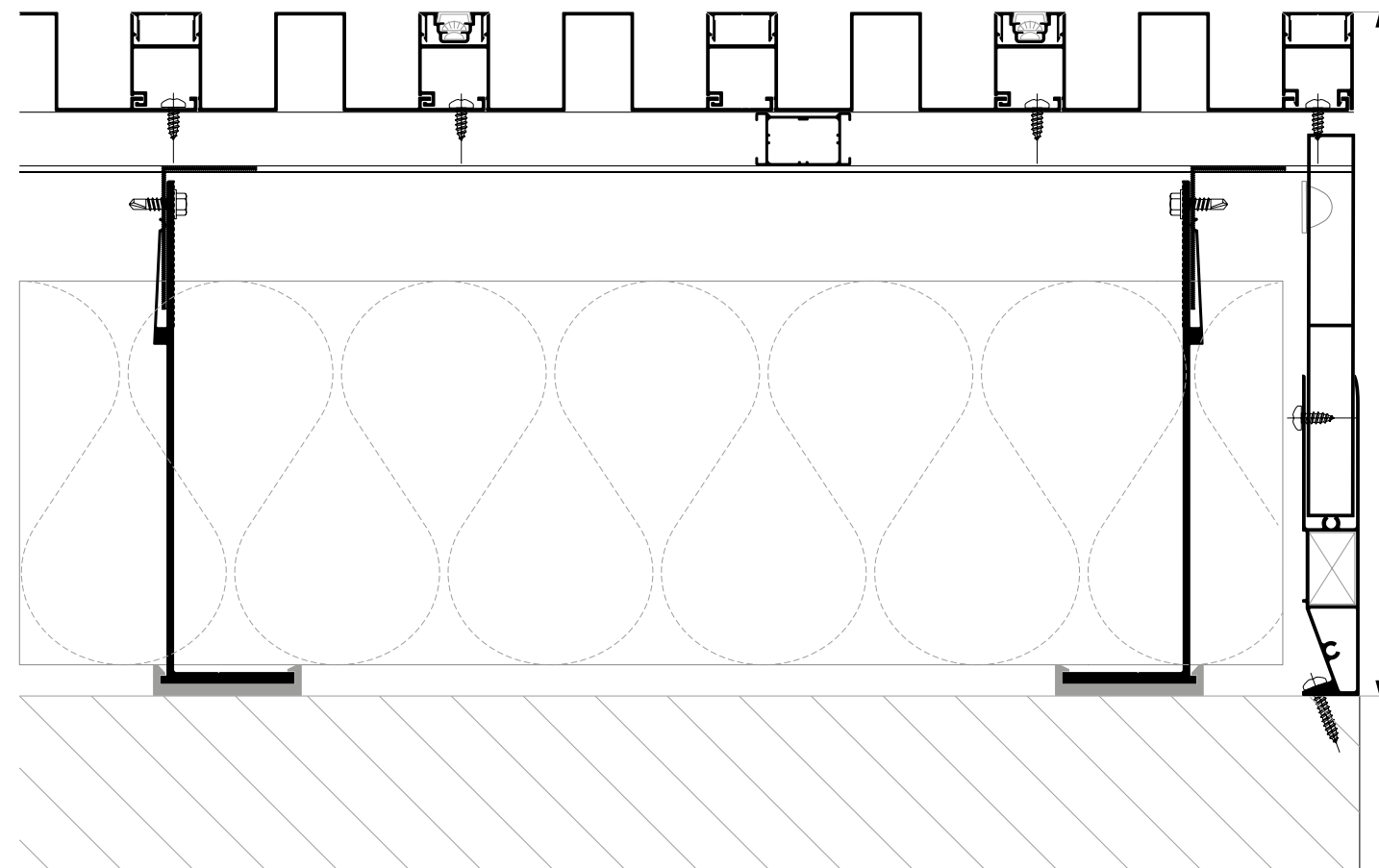

Alumil SMARTIA
Barcode Cladding

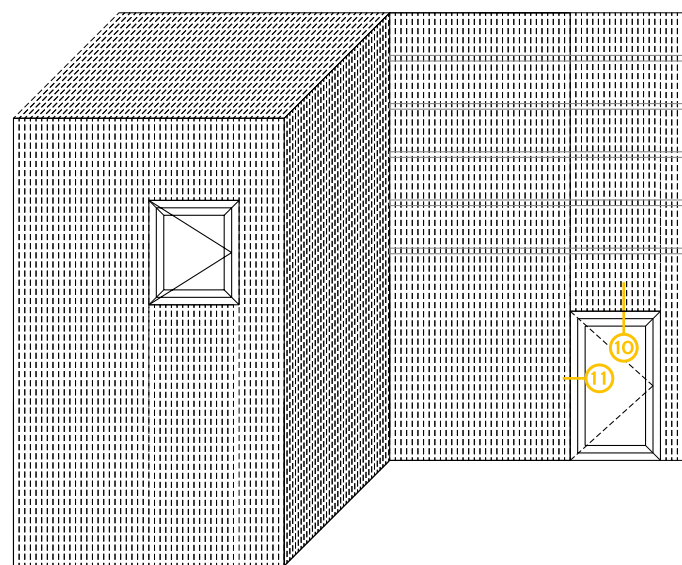

10

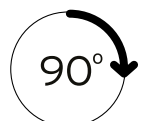
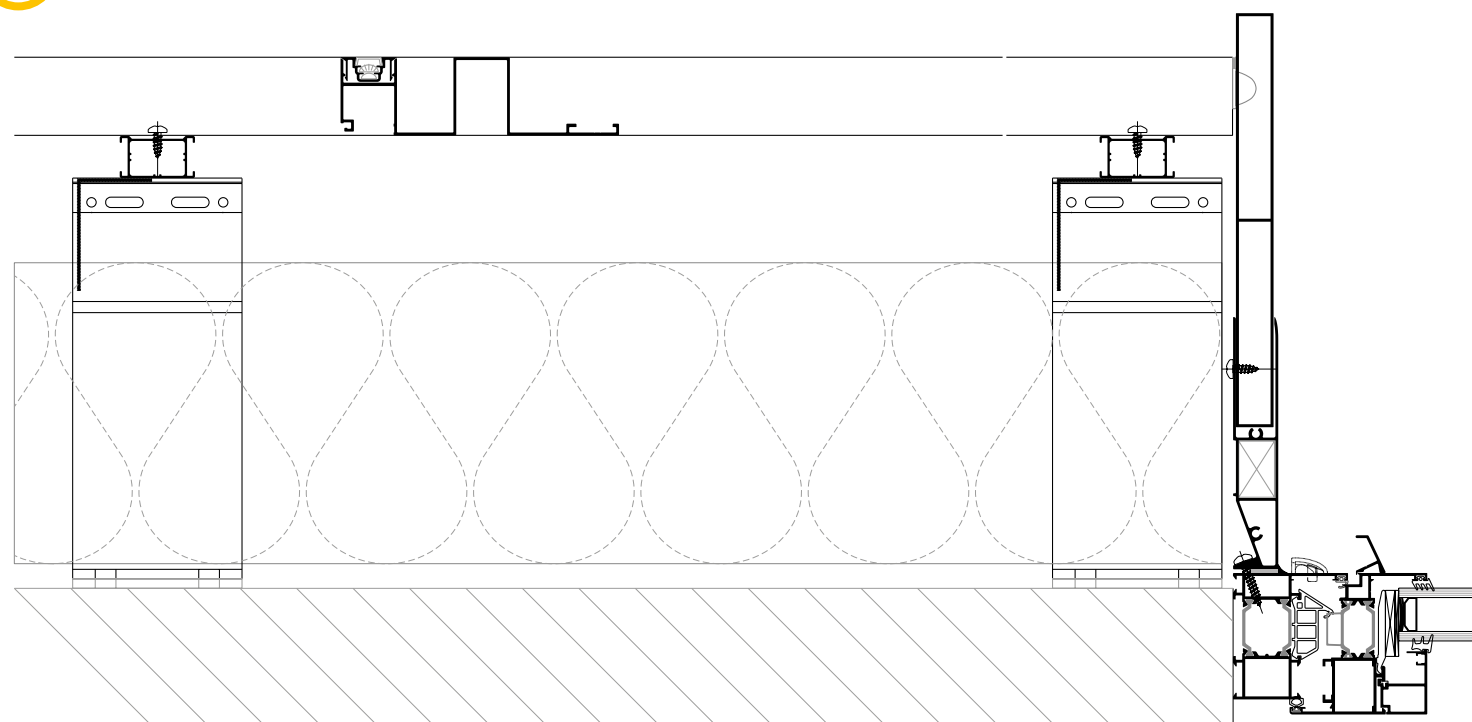

Rotate the technical drawing
90° CLOCKWISE IN ORDER
TO READ IT PROPERLY

11

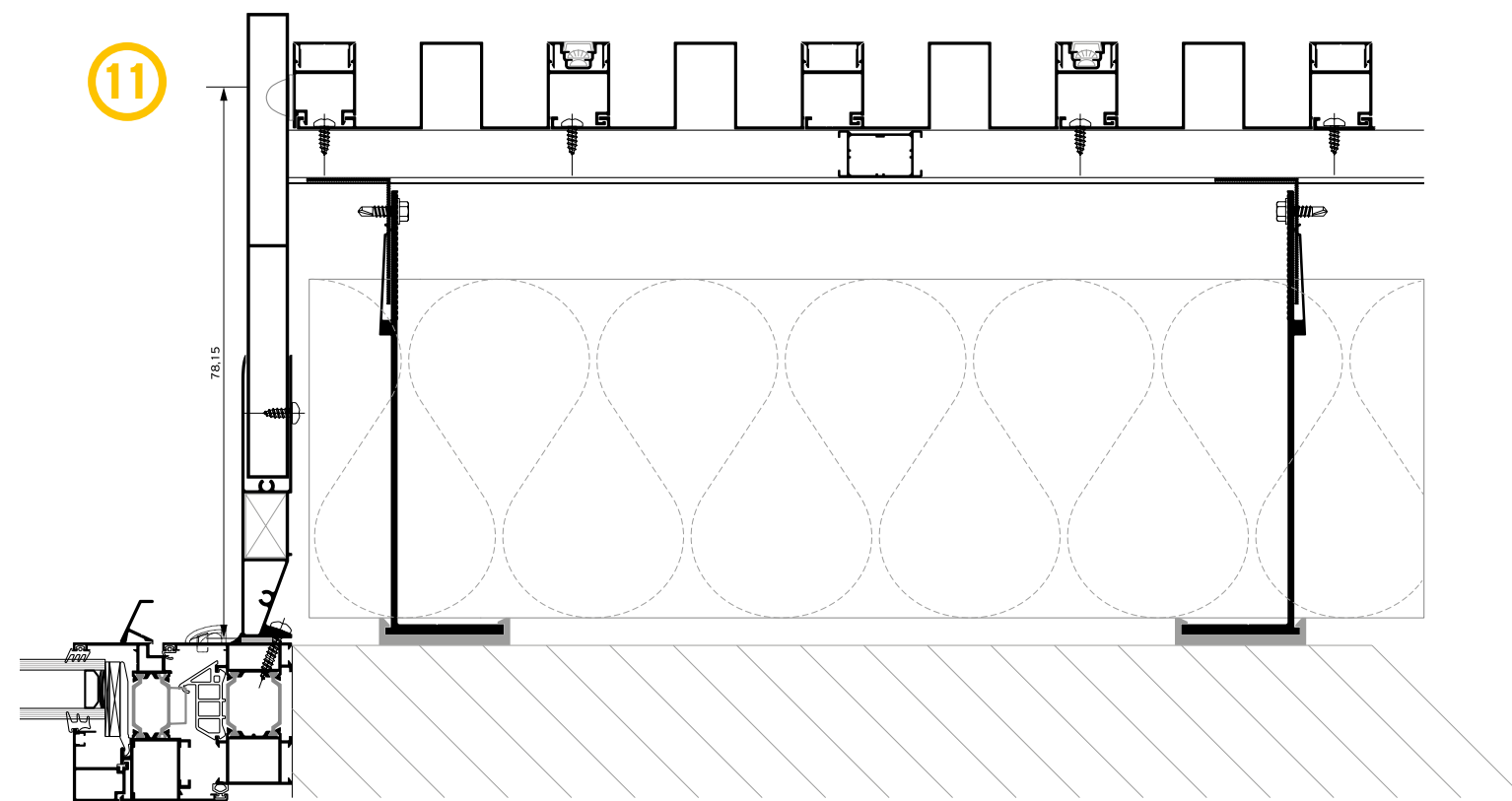

Alumil SMARTIA
Barcode Cladding

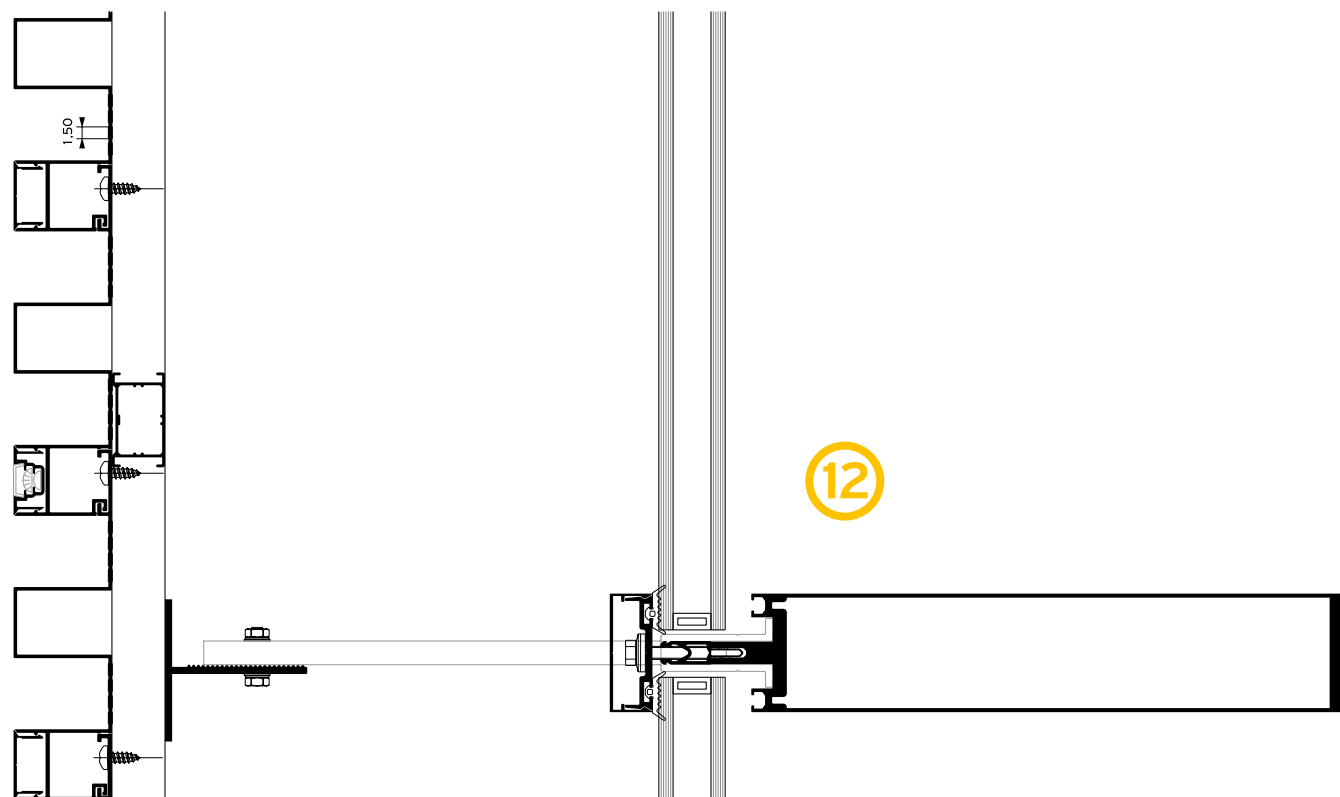
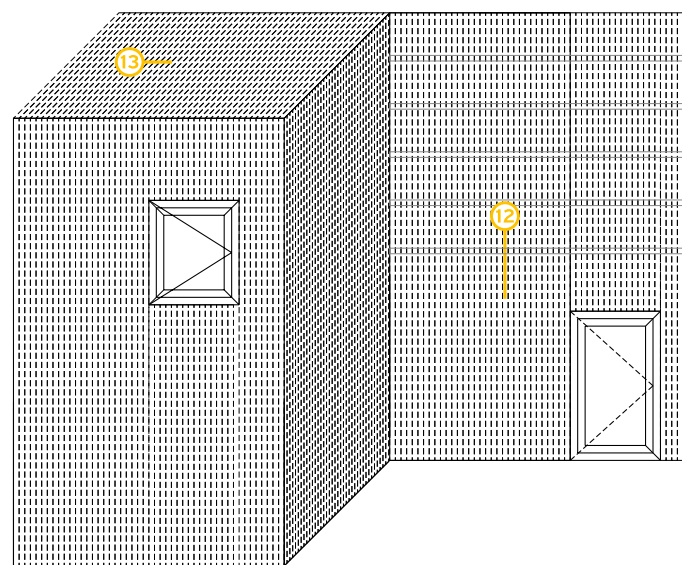

90°
Rotate the technical drawing
90° CLOCKWISE IN ORDER
TO READ IT PROPERLY

13

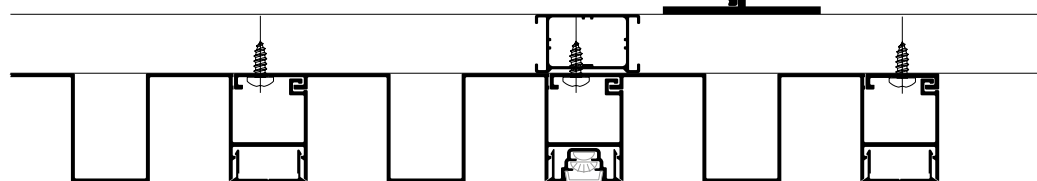
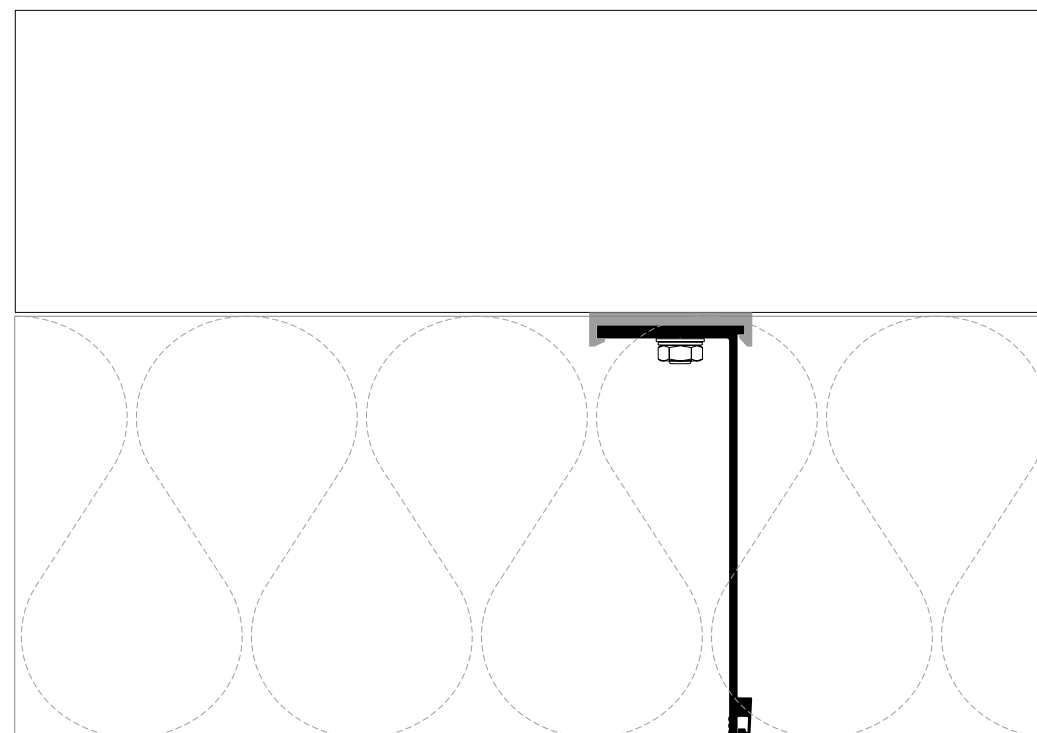



ALUMIL
SHOWROOM & ΚΕΝΤΡΙΚΑ
ΓΡΑΦΕΙΑ - ΘΕΣΣΑΛΟΝΙΚΗ

Γωγούση 8, Ευκαρπία
Θεσσαλονίκη - 564 29
ΤΗΛ.: 2313 011000
FAX: 2310 692473
E-MAIL: info@alumil.com

ALUMIL
ΕΔΡΑ

ΒΙ.ΠΕ. Κιλκίς
Κιλκίς - 61100
ΤΗΛ.: 23410 79300
FAX: 23410 71988
EMAIL: info@alumil.com



ALUMIL
SHOWROOM & ΚΕΝΤΡΙΚΑ
ΓΡΑΦΕΙΑ - ΘΕΣΣΑΛΟΝΙΚΗ

ΓΩΓΟΥΣΗ 8, ΕΥΚΑΡΠΙΑ
ΘΕΣΣΑΛΟΝΙΚΗ - 564 29

ΤΗΛ.: 2313 011000
FAX: 2310 692473
E-MAIL: INFO@ALUMIL.COM

ALUMIL
ΕΔΡΑ

ΒΙ.ΠΕ. ΚΙΛΚΙΣ
ΚΙΛΚΙΣ - 61100

ΤΗΛ.: 23410 79300
FAX: 23410 71988
EMAIL: INFO@ALUMIL.COM

www.alumil.com

GR FEB 2023

The logo for ALUMIL, featuring the word 'alumil' in a bold, lowercase, sans-serif font. The letter 'l' is stylized with a diagonal slash through it. The 'a' is also stylized with a diagonal slash. The logo is white and set against a dark background.