



**Alumil**  
Building excellence every day

**Alumil** > SMARTIA  
Barcode Cladding



# CUPRINS

## **SMARTIA BARCODE CLADDING**

INTRODUCERE	4
<b>SOLUȚII DECORATIVE</b>	
/ PROFILE DIN ALUMINIU	8
/ WOODALUX®	10
/ ILUMINARE	12
/ PERFORARE	14
ABORDARE HOLISTICĂ	18
ANCADRAMENT DIN ALUMINIU	20
APLICAȚII ȘI TIPOLOGII	22



### **SMARTIA BARCODE CLADDING**

este seria ideală pentru aplicații de placare a pereților și, fără îndoială, un instrument incredibil de util pentru arhitecți, care contribuie la proiectarea unor construcții impresionante și la acoperirea integrală sau parțială a clădirilor, într-un stil unic.

Realizați fațade  
elegante prin placare



## UN SISTEM ADAPTABIL CARE OFERĂ OPȚIUNI NELIMITATE DE PERSONALIZARE



- Destinat acoperirii numeroaselor tipuri de clădiri, și anume pentru cele de uz comercial și de birouri, precum și pentru reședințe moderne cu posibilități nelimitate.
- Aplicat atât la exterior, cât și la interior, pe perete și tavan, îmbunătățind estetica generală și consumul de energie.
- Bazat în principal pe o gamă largă de profile din aluminiu incluzând și alte elemente, de exemplu, lemn compozit Woodalux®, sistem iluminat cu LED, suprafețe perforate etc.
- Permite realizarea unor combinații elegante a suprafețelor placate cu sisteme complementare pentru garduri, porți, sisteme de umbrire și multe altele, toate proiectate în armonie.





Estetică de top - construcții **moderne cu aspect minimalist**, care creează noi tendințe arhitecturale.

## AVANTAJE

- **Inovație** - niveluri ridicate de diferențiere și propuneri arhitecturale aparte.
- **Construcție robustă** - oferă posibilitatea de acoperire a unor suprafețe ample ale clădirilor, datorită sistemului de fixare integrat, realizat, de asemenea, din aluminiu.
- **Rezistență** - rezistență extremă la coroziune, datorită durabilității aluminiului și a tratamentelor sale.

## INCOMPARABILE

- **Izolație** - permite și în același timp protejează termoizolația indiferent de grosimea acesteia.
- **Aplicații tehnice** - oferă soluții eficiente, chiar și în cazurile caracterizate prin complexitate tehnică (acoperire cu pereți cortină, ferestre etc.).
- **Decorare** - opțiuni cromatice nelimitate, combinate cu opțiuni de iluminare cu LED și lemn sintetic (Woodalux®).





Proiectele complexe  
necesită o gamă vastă  
de **soluții decorative**

Este disponibilă o gamă largă de profile din aluminiu, dezvoltată continuu, pentru a **răspunde tuturor nevoilor estetice ale oricărui proiect.**

Deși pot avea forme variate, simetrice sau asimetrice, cu goluri sau lamele plate, modulele se îmbină perfect, rezultând un produs finit armonios.

Mai mult, **pot fi combinate cu benzi de iluminare cu LED sau plăci Woodalux** oferind nenumărate posibilități de design creativ.



## SOLUȚII DECORATIVE

## PROFILE DIN ALUMINIU

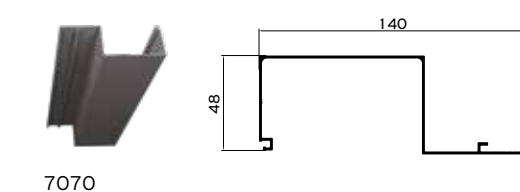
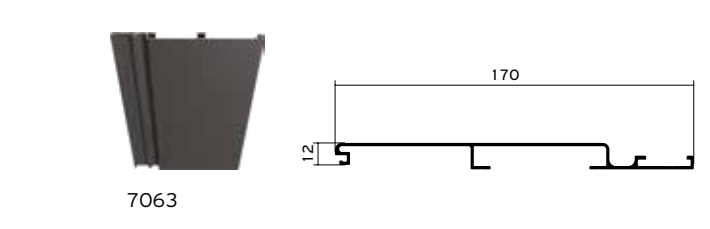
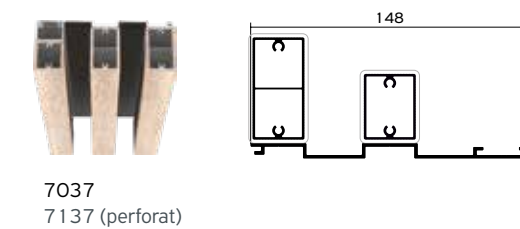
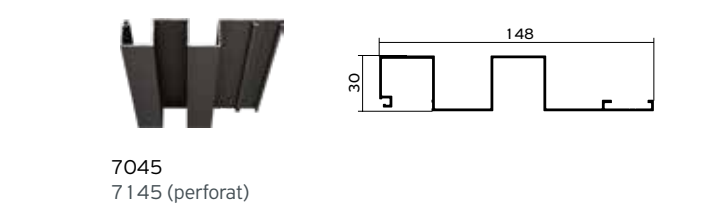
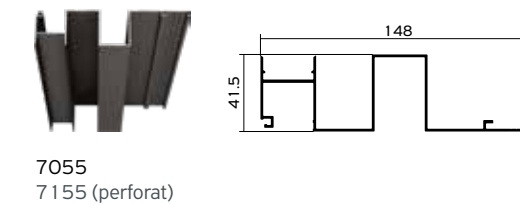
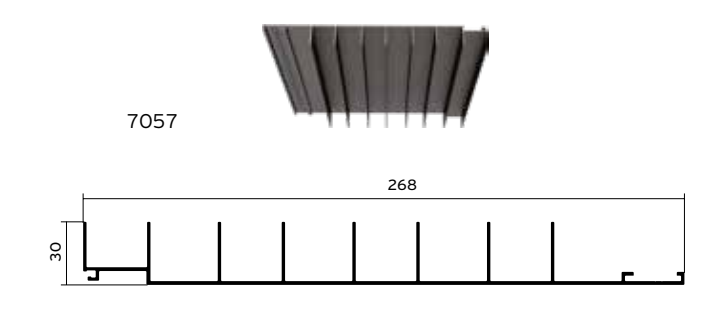
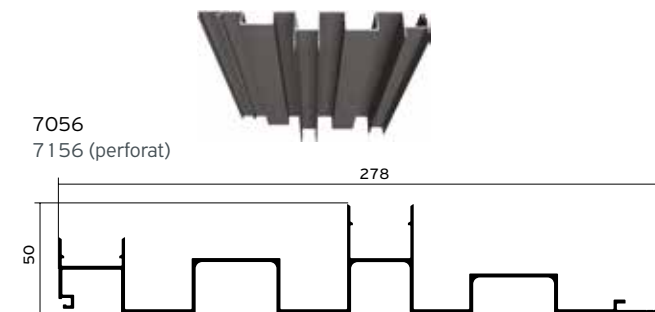
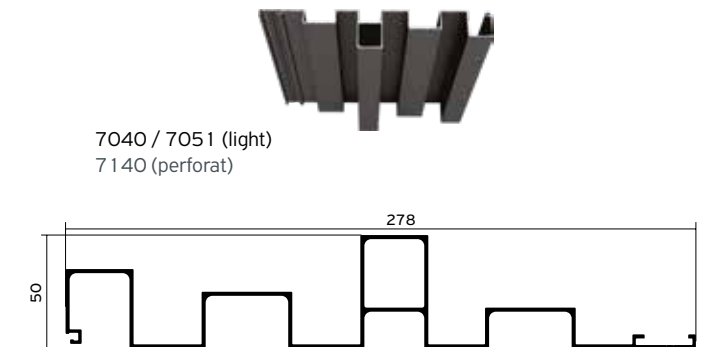
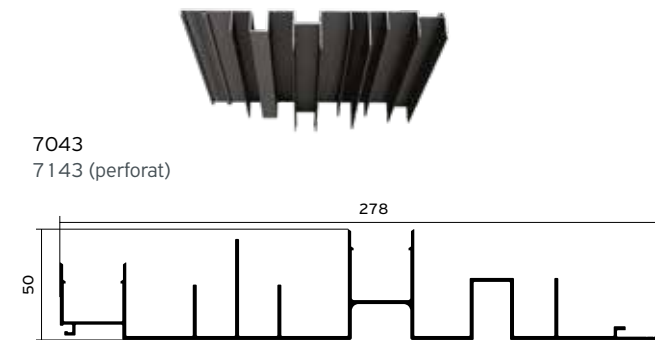



Soluțiile arhitecturale  
necesită **materiale de  
construcție inovatoare**



## SOLUȚII DECORATIVE

Profil din aluminiu, combinat cu elemente ornamentale realizate din material compozit (WPC), un material de construcție multifuncțional, **potrivit pentru construcții decorative durabile și** care contribuie în mod semnificativ la modernizarea clădirilor.

## WOODALUX®



- Depășește performanța lemnului atunci când este utilizat la exterior, având o rezistență superioară la condițiile meteorologice, lumina directă a soarelui și factorii care cauzează degradarea lemnului, nefiind nevoie de întreținere.
- Fie că îl fixăm pe profilul suport special conceput sau combinat cu alte opțiuni de profile de placare, Woodalux oferă nenumărate posibilități de design.
- Disponibil cu diferite dimensiuni (32x40, 32x60, 32x80, 32x120 mm), nouă opțiuni de culoare și capace ornamentale realizate din același material sau din aluminiu.

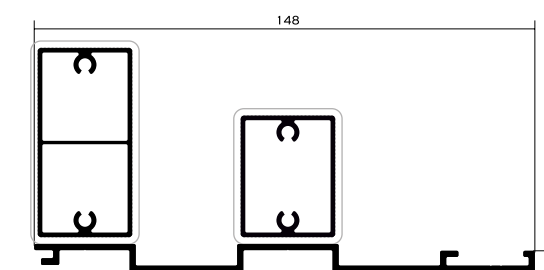



## SOLUȚII DECORATIVE

## SISTEM DE ILUMINARE

### Încercați numeroasele opțiuni de **iluminare și creați soluții estetice pentru un ambient plăcut!**

Benzile cu iluminare LED sunt integrate perfect în profilele din aluminiu, îmbunătățind stilul architectural și oferind posibilități infinite de personalizare. Datorită opțiunii de ajustare a intensității luminii, se poate obține un control precis asupra nivelurilor de luminozitate, crescând eficiența energetică și creând ambianțe

dinamice, adaptate oricărui mediu sau dispoziție. Amplasate parțial sau pe toată lungimea profilelor de aluminiu, aceste opțiuni de iluminare transformă atât suprafața placată, cât și întreaga clădire, mai ales pe măsură ce soarele apune, sporind și mai mult impactul vizual și funcționalitatea designului.

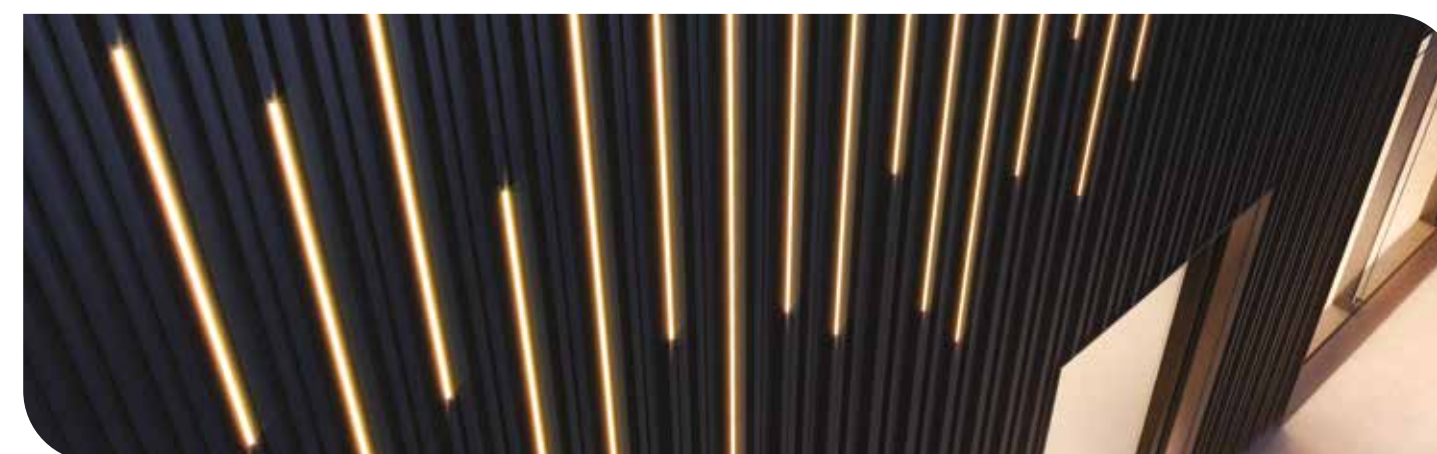
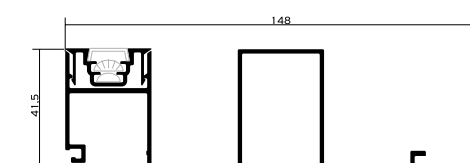
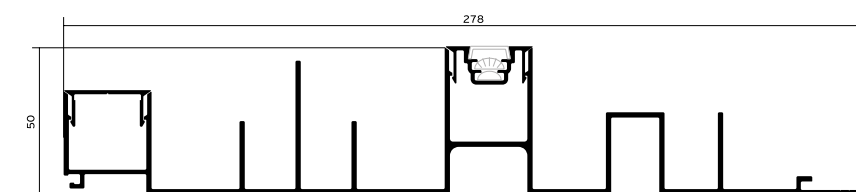
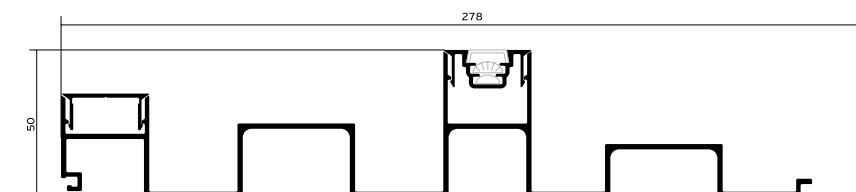



Pătrunderea luminii  
prin **perforații**

Profilele perforate **permit iluminarea naturală în timpul zilei** și potențază jocul decorativ creat de sistemul **de iluminare artificială pe timpul nopții.**

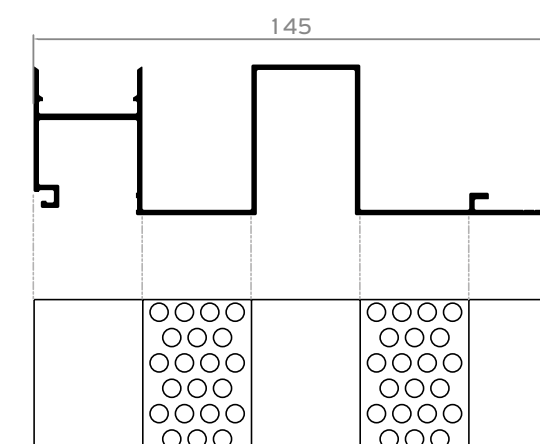
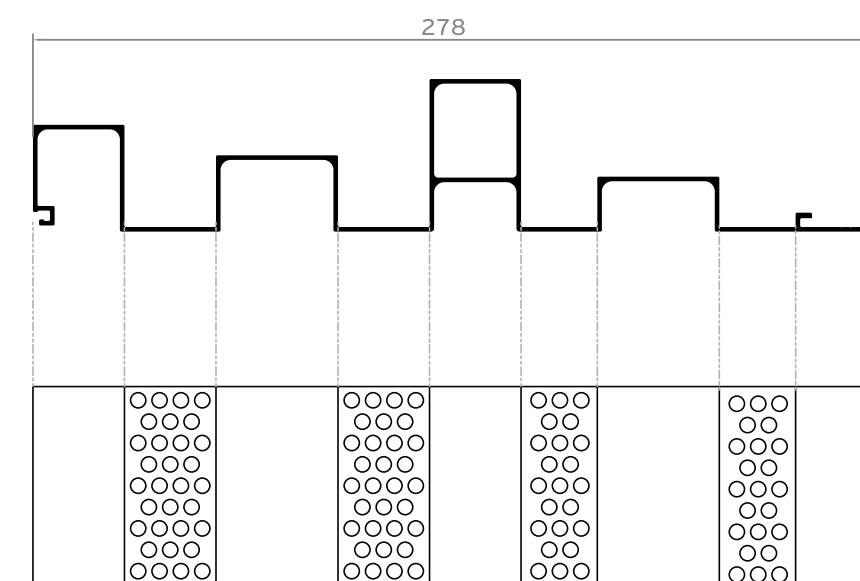
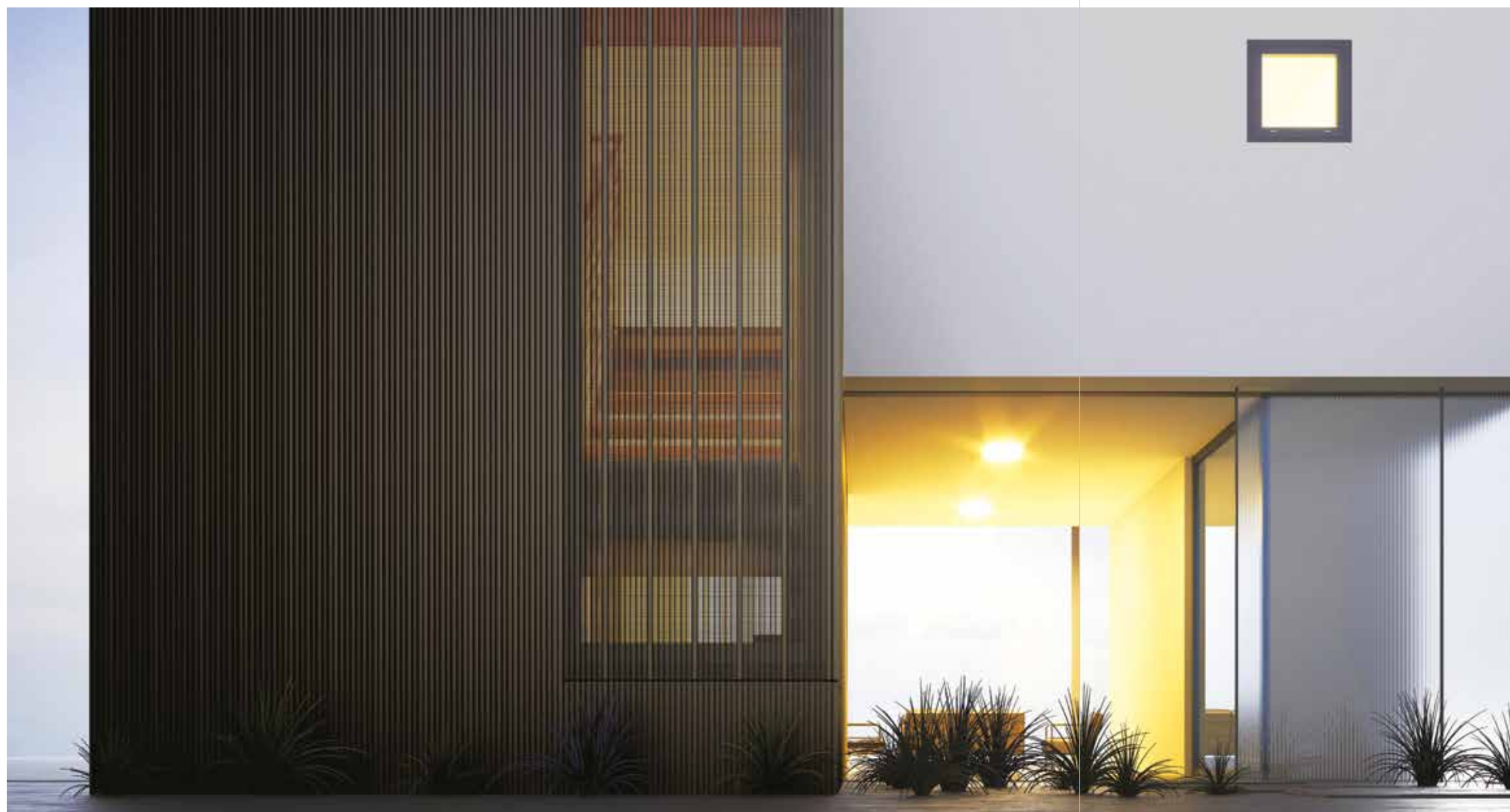

Perforația rotundă densă (5 mm) de-a lungul canalului interior al profilelor îmbunătățește estetica și capacitatea de iluminare.





**Aplicații de placare interioară** cu Barcode atât pe pereți, cât și pe tavan. Însoțite de elemente de iluminare și de materiale fonoabsorbante acestea oferă **proprietăți unice pentru îmbunătățirea esteticii dar și de reducere semnificativă a zgomotului.**

Aplicații pe tavan



Aplicații pe perete





Creați spații exterioare elegante, fără efort, integrând soluțiile de design, Barcode. **Porțile** noastre specifice, **gardurile elegante** și **obloanele** îmbină modernitatea și durabilitatea, adăugând rafinament spațiilor exterioare. Personalizate cu **lumini LED** integrate și **Woodalux®**, configurațiile sistemului captivează atenția și lasă o impresie de durată.

## ABORDARE HOLISTICĂ

Garduri, porți, obloane & altele

/ Poartă batantă spectaculoasă cu balamale pivotante ascunse, acționare manuală sau automată, **până la 1,5 m lățime / 3,0 m înălțime**, pentru varianta cu un singur canat.

/ Porți și garduri culisante / batante, care acoperă majoritatea nevoilor tehnice și decorative (**până la 2,0 m înălțime și 6,0 m lungime**).





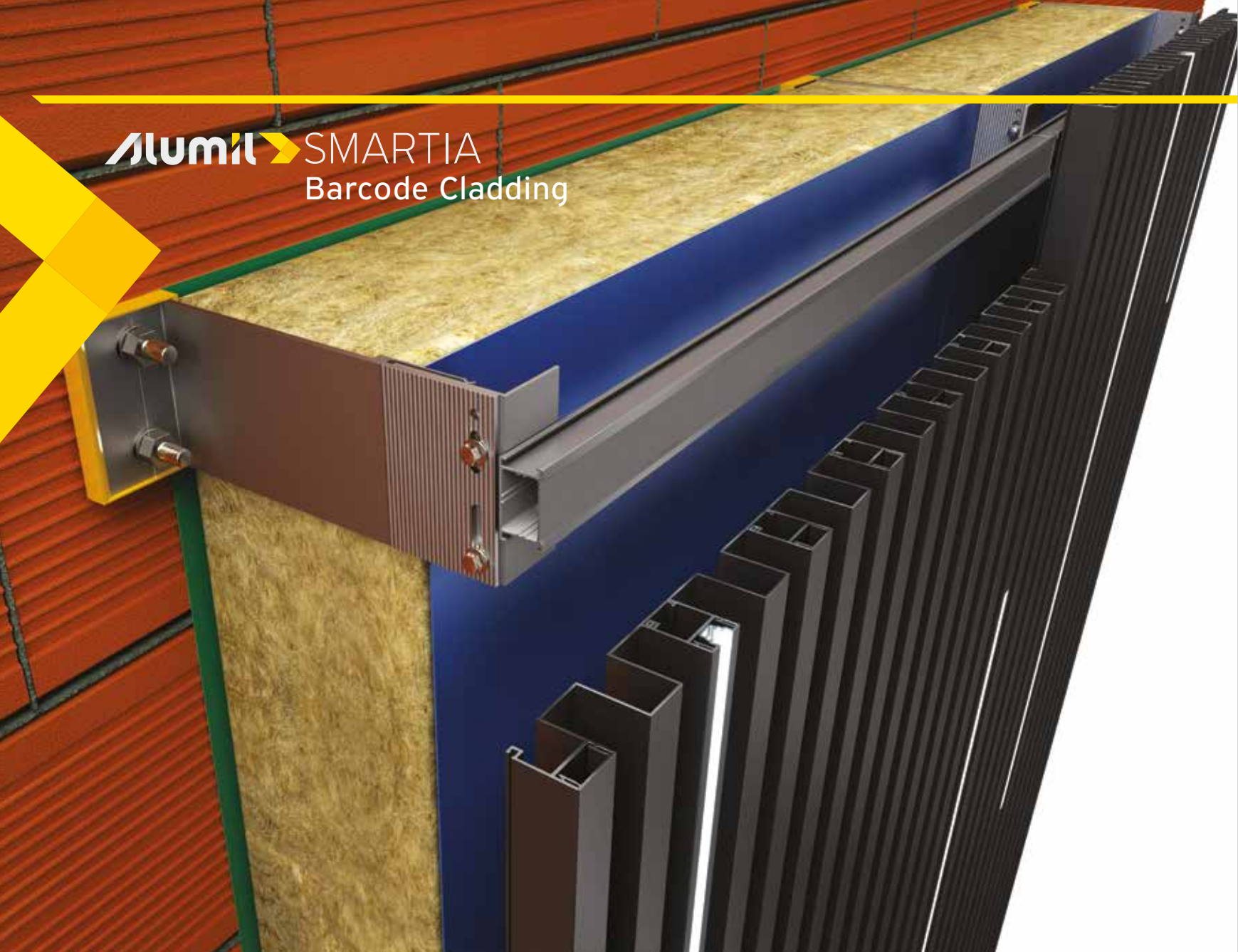

## Soluție pentru izolarea termică

Sistemul de placare este completat de un ancadrament robust și eficient din aluminiu, care permite acoperirea unor suprafețe mari fără a condiționa grosimea izolației. În plus, **montajul facil al sistemului oferă o mai mare flexibilitate în timpul execuției.**

- O gamă variată de console din aluminiu, care permit o grosime a izolației de până la 200 mm.
- Console speciale fixate cu clame pentru un montaj rapid.
- Orificii ovale prefabricate pentru reglaje flexibile.
- Suport durabil din plastic, pentru evitarea formării punții termice.
- Profile suplimentare de traversă, pentru a crea structuri complexe.
- Compatibil cu numeroase alte materiale utilizate pentru placarea pereților, precum panourile sau plăcile din aluminiu compozit sau lamele din lemn compozit (Woodee).

## ANCADRAMENT

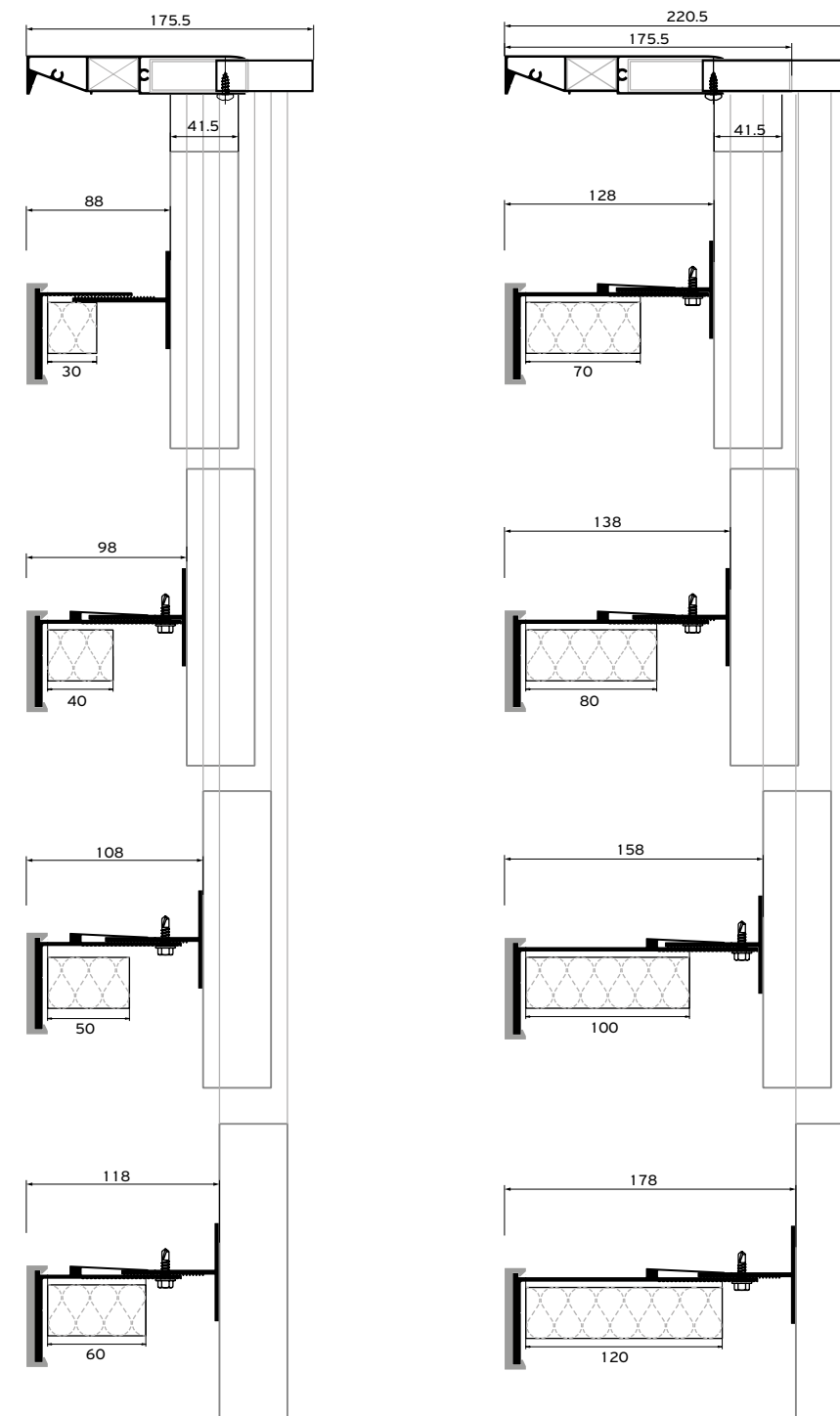

Spațiu minim de 25 mm între izolație și materialul de placare.  
Alegerea finală a grosimii izolației și dimensiunii consolei depinde de cerințele proiectului.

## DIN ALUMINIU

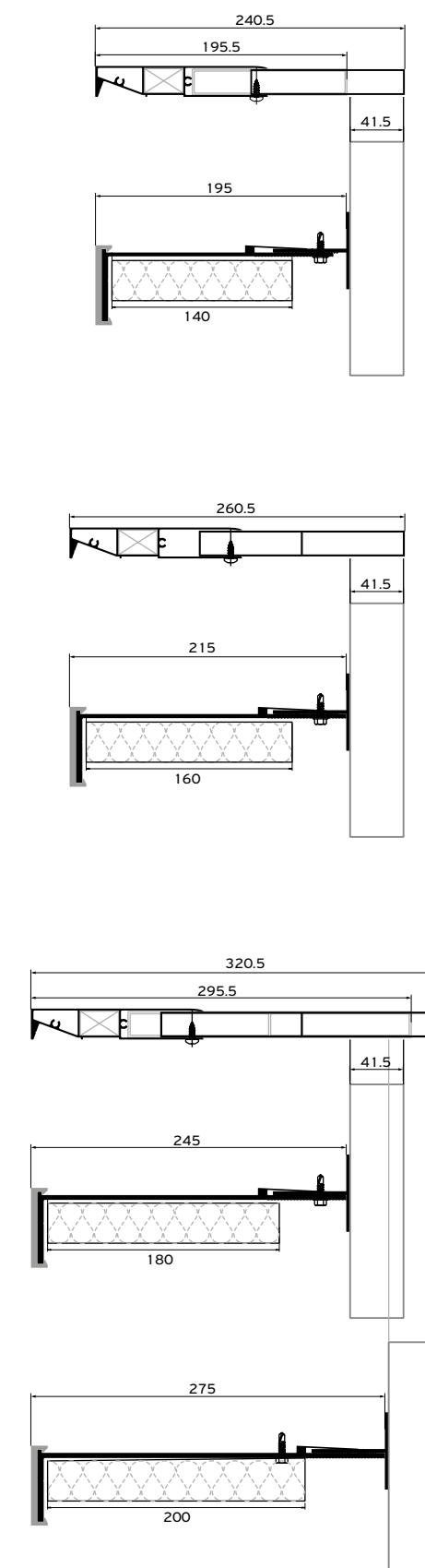

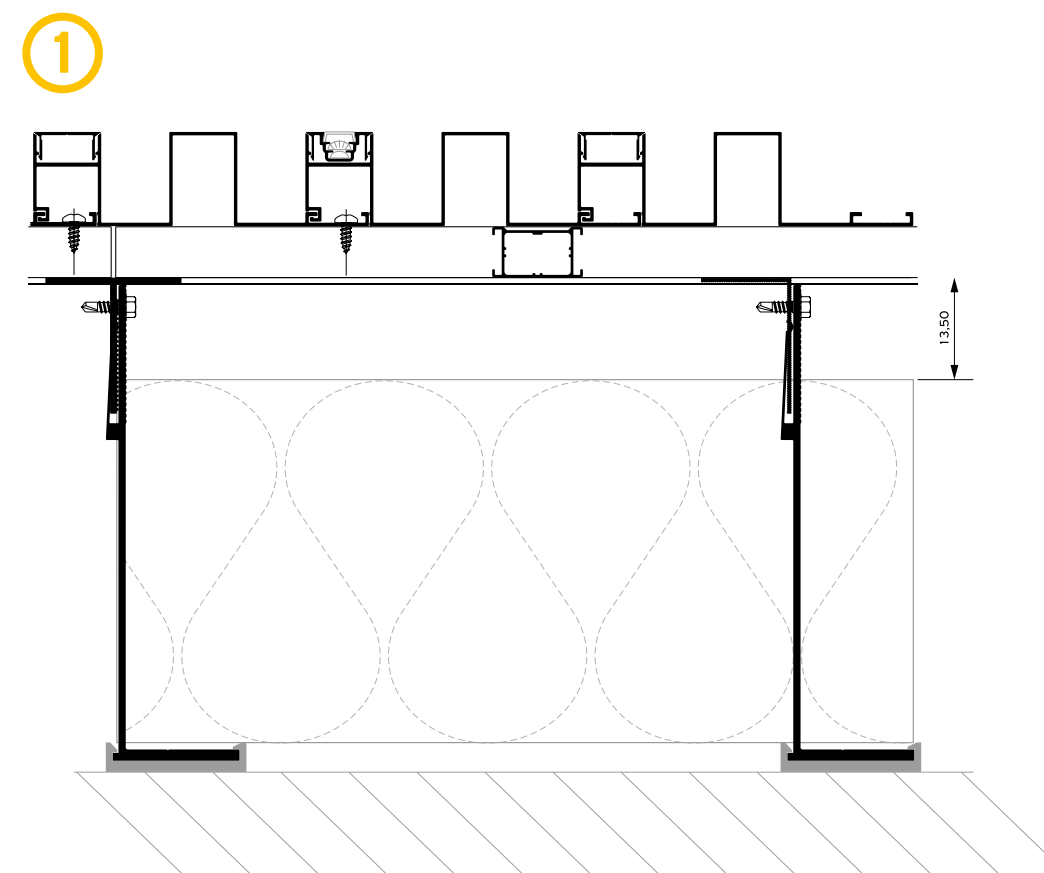
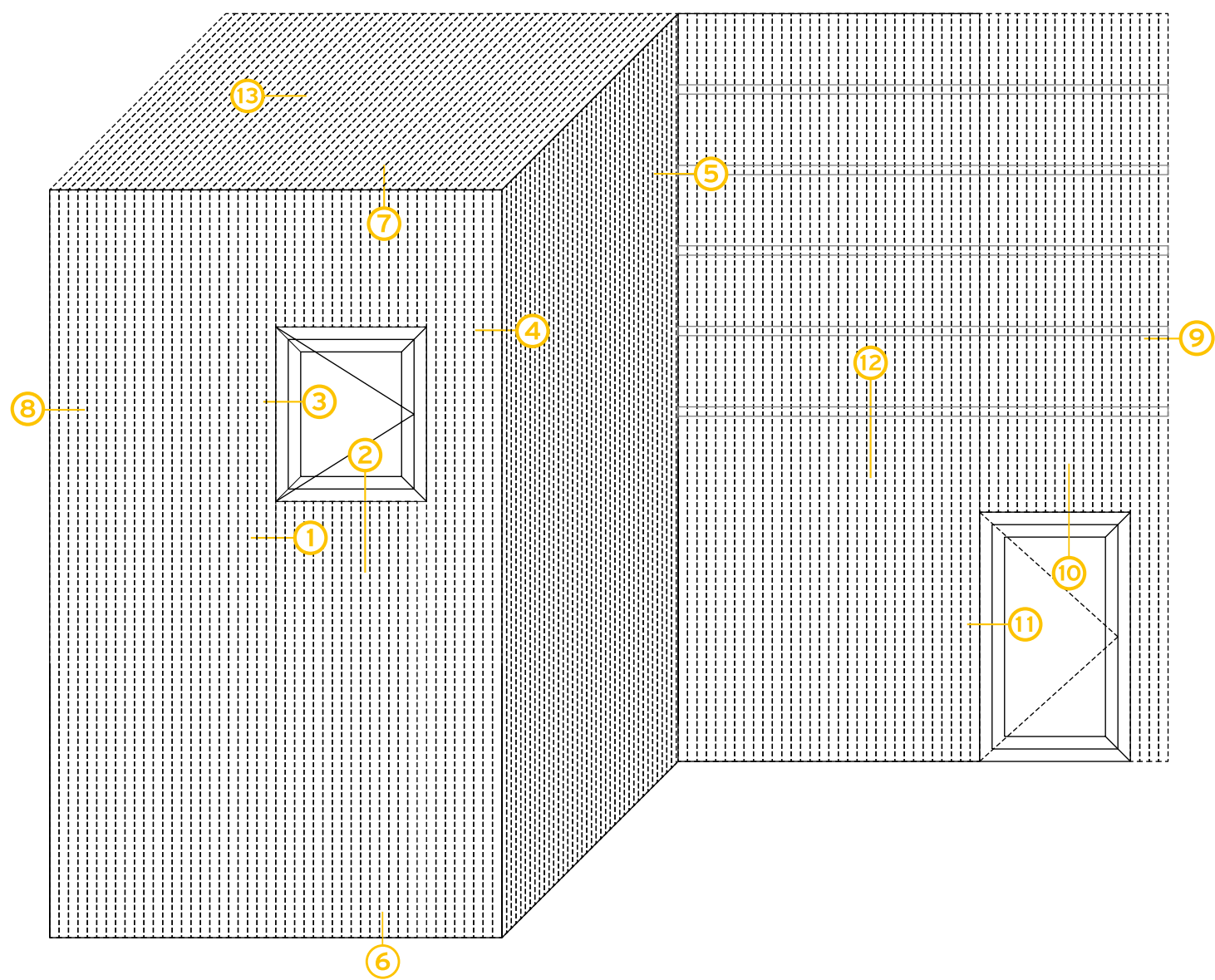

\* În construcții mai puțin ample, profilul de traversă poate lipsi.



**Alumil** SMARTIA  
Barcode Cladding

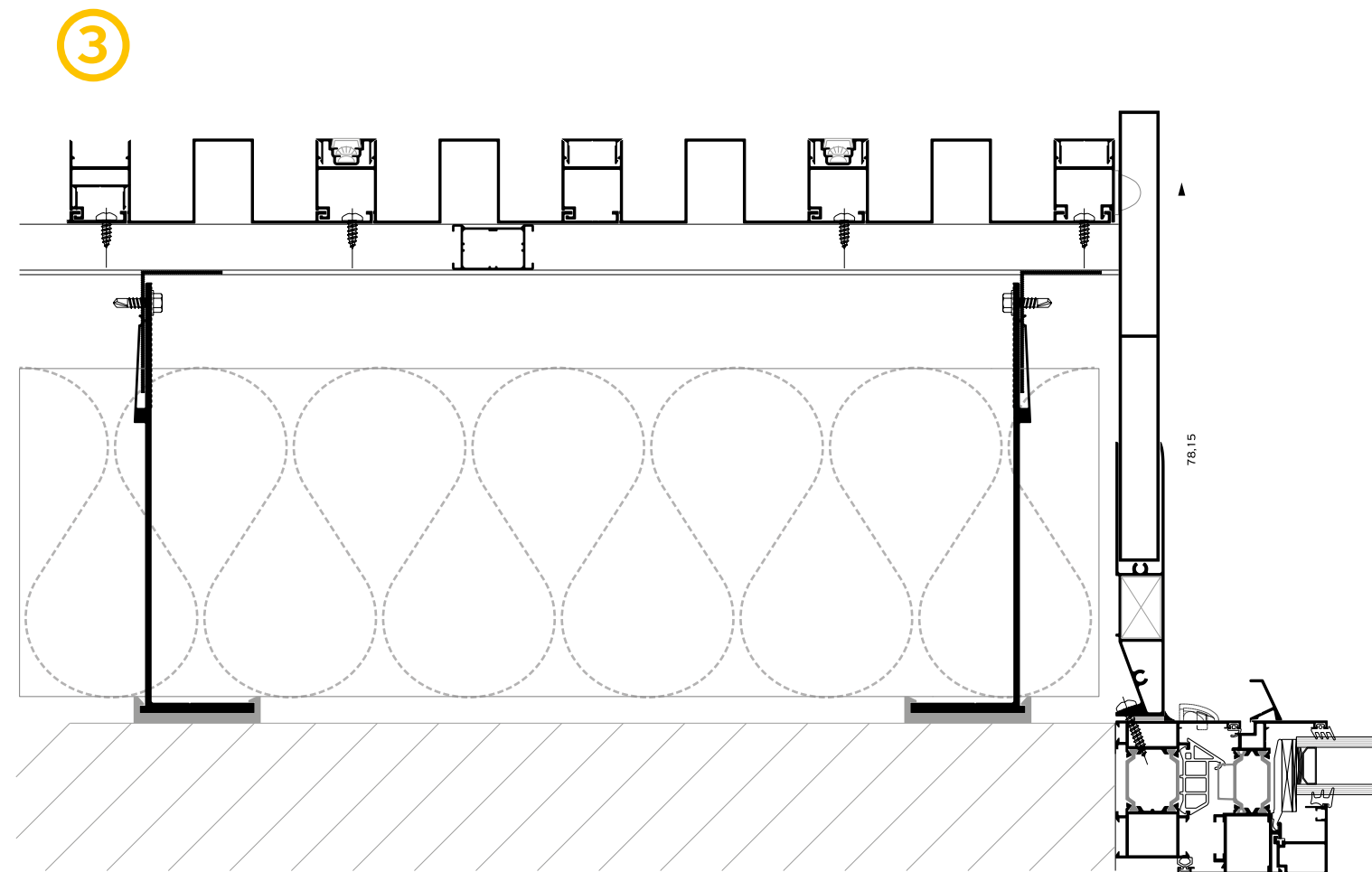
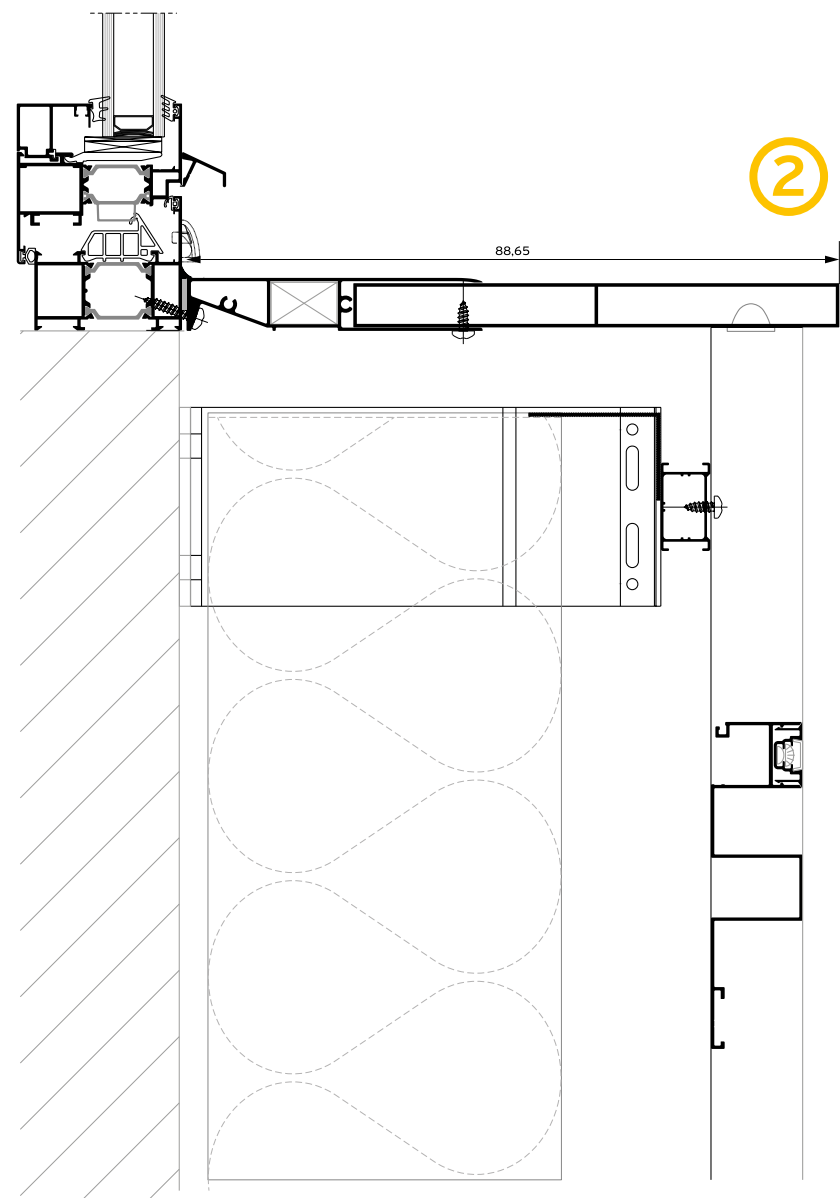
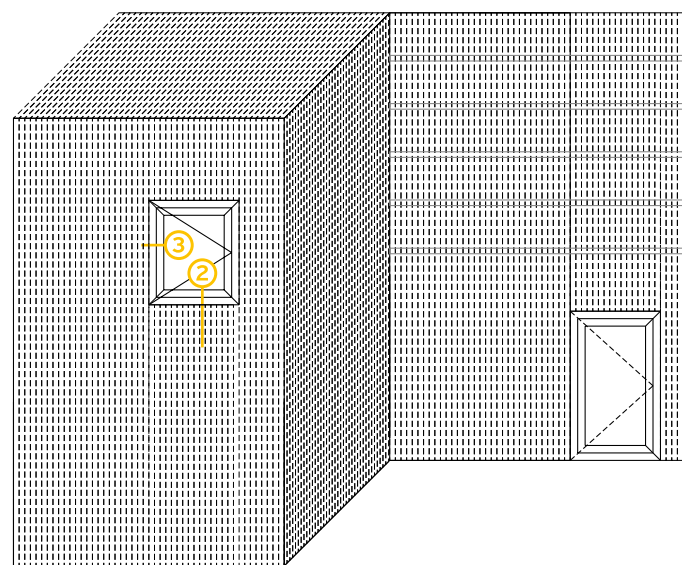

**Alumil** SMARTIA  
Barcode Cladding

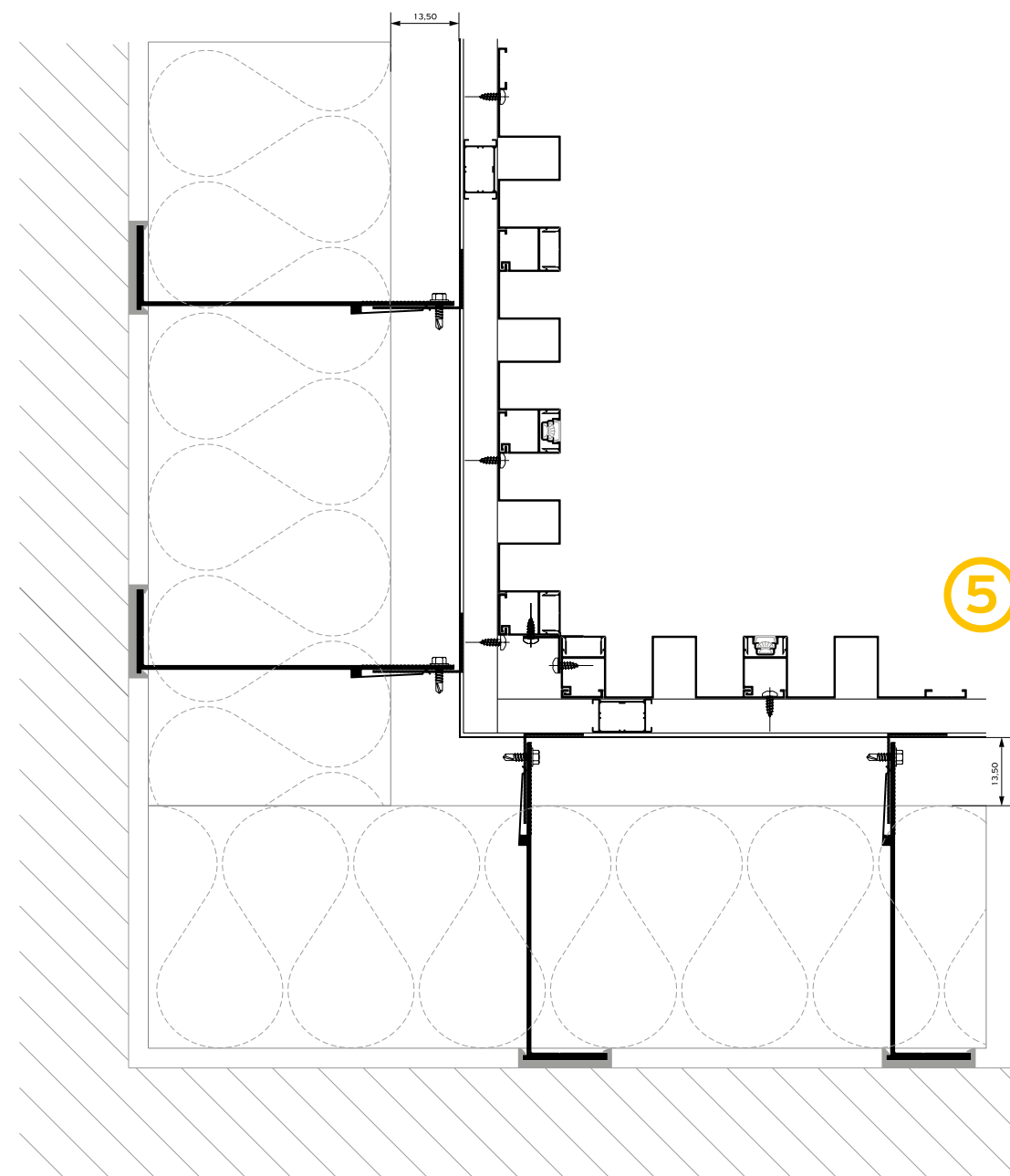
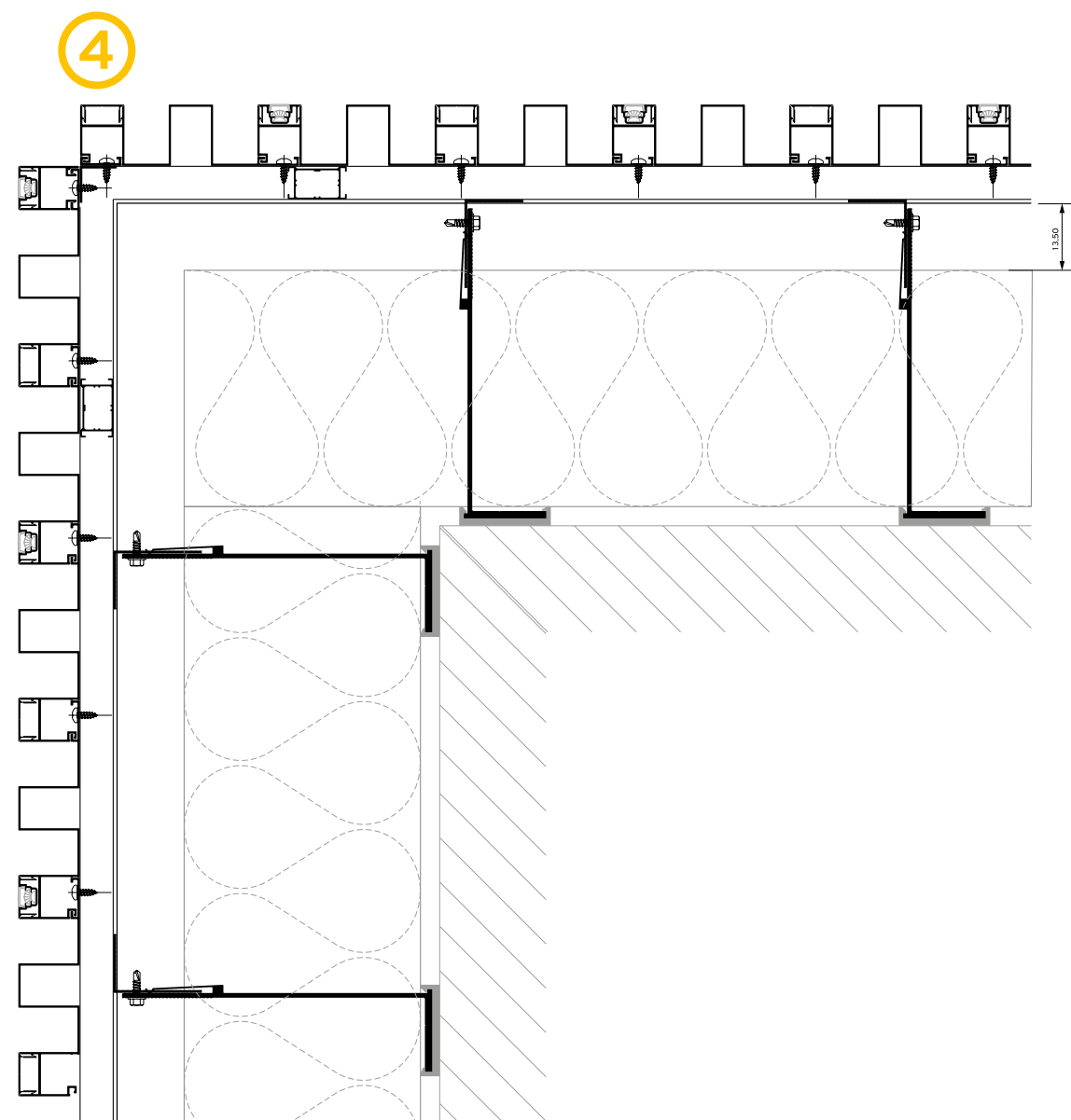
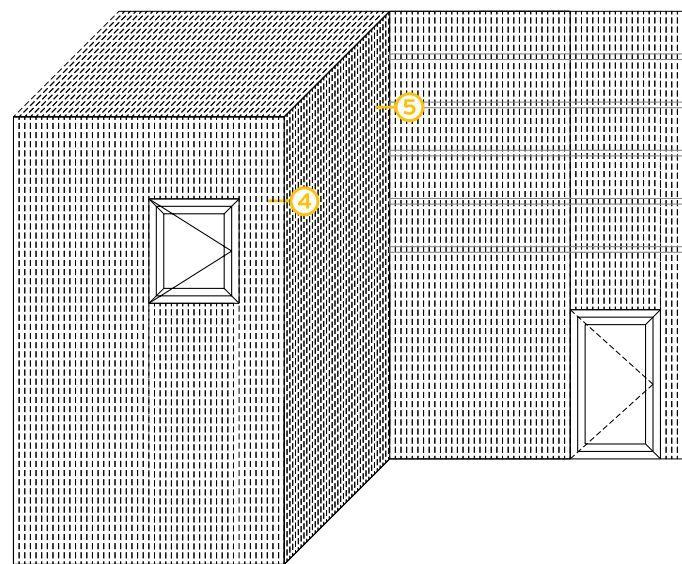

**Alumil** SMARTIA  
Barcode Cladding

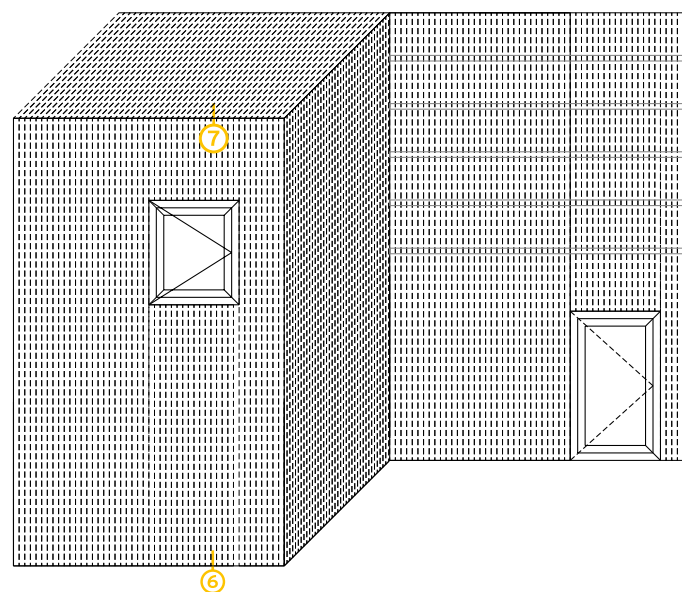

6

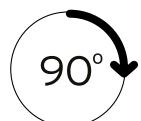
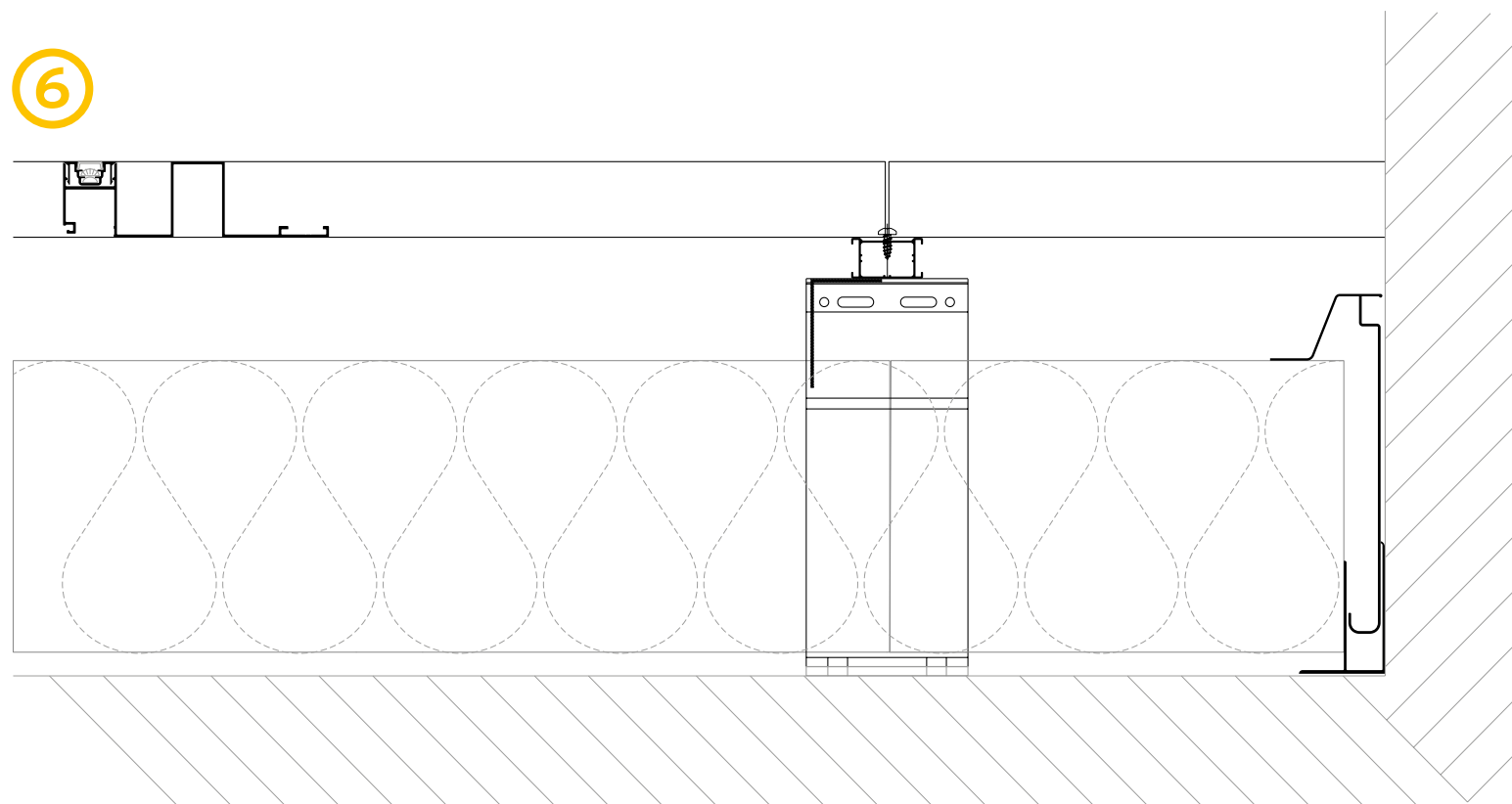

Rotiți la 90° în sensul acelor de ceasornic pentru a citi corect desenul tehnic.

7

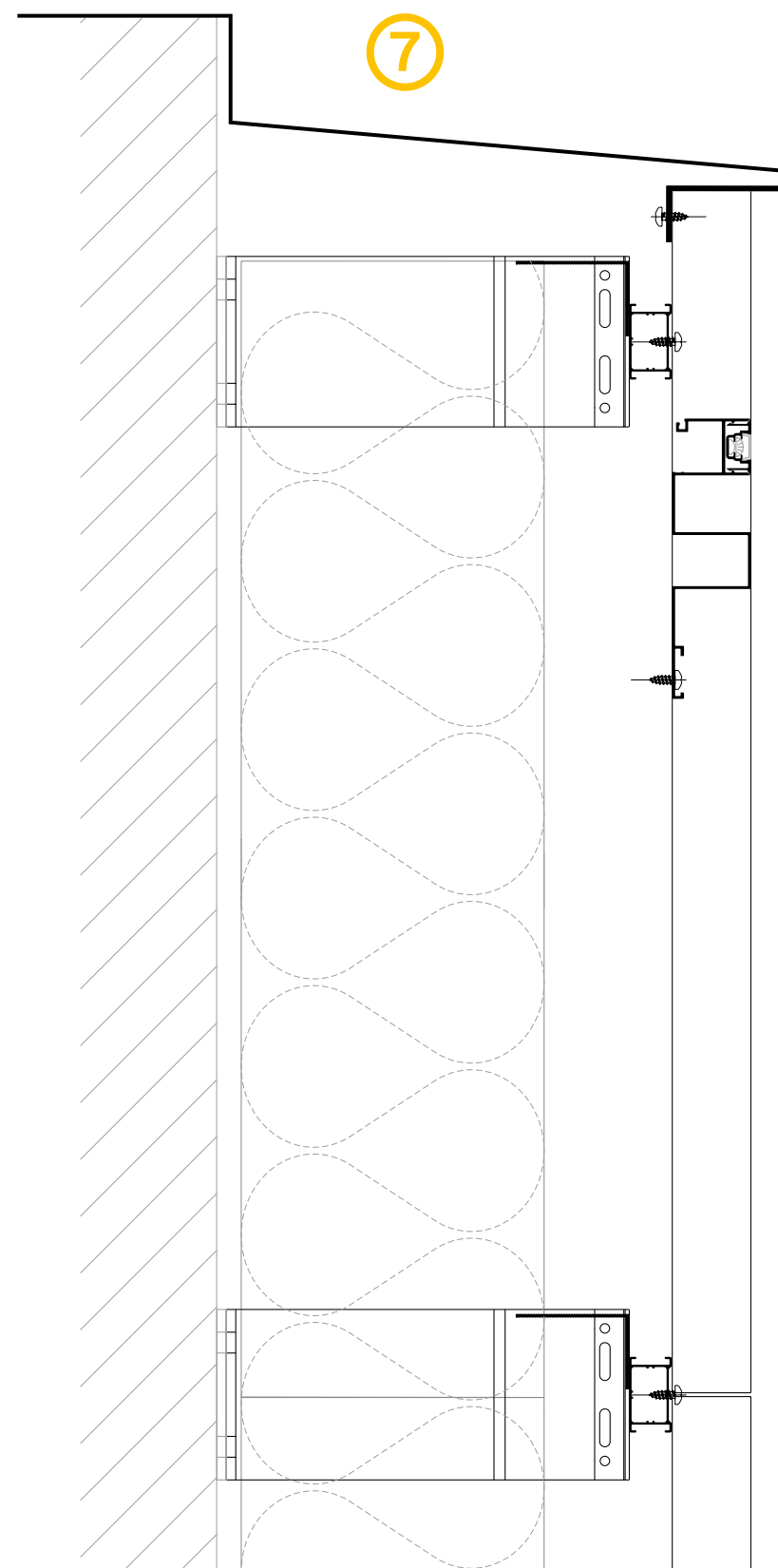



**Alumil** SMARTIA  
Barcode Cladding

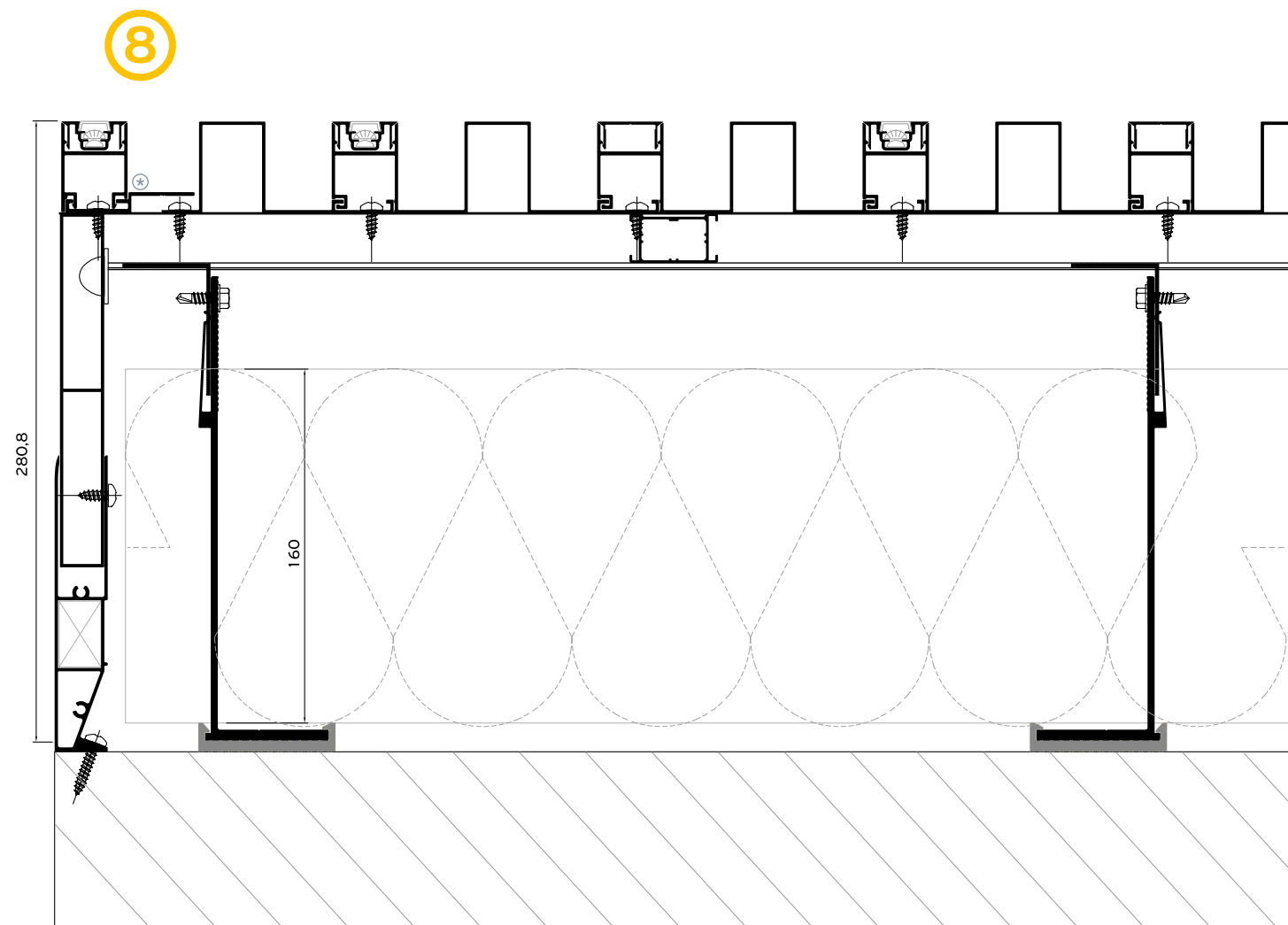
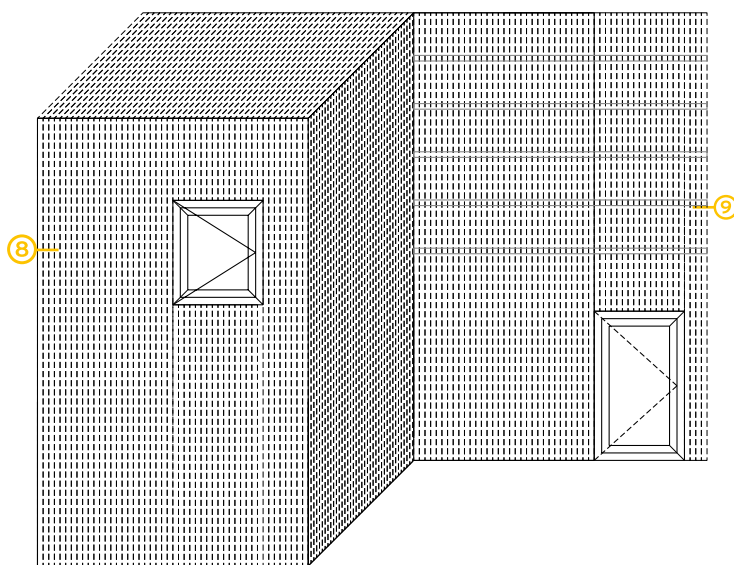

\* Profil reglabil

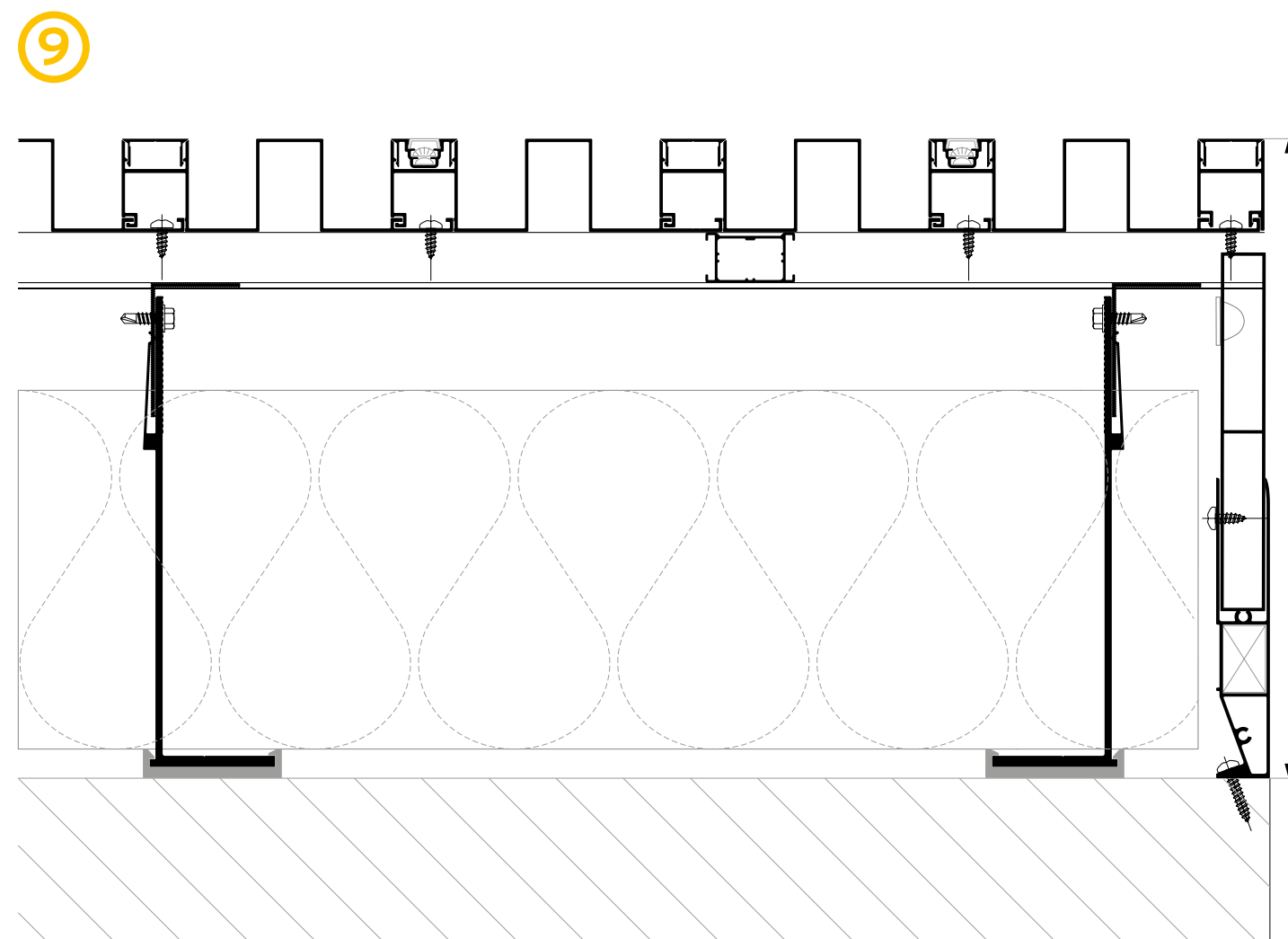

**Alumil** SMARTIA  
Barcode Cladding

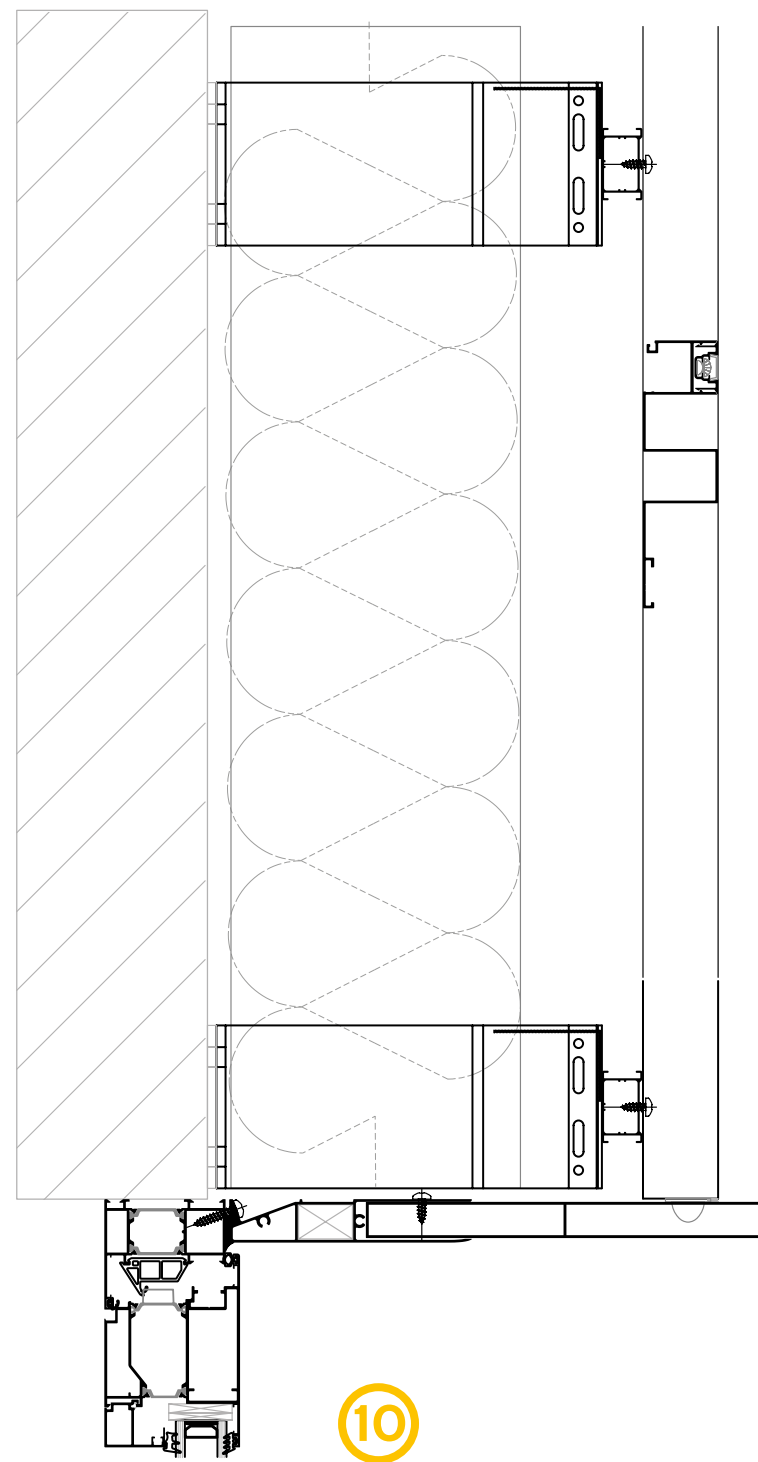
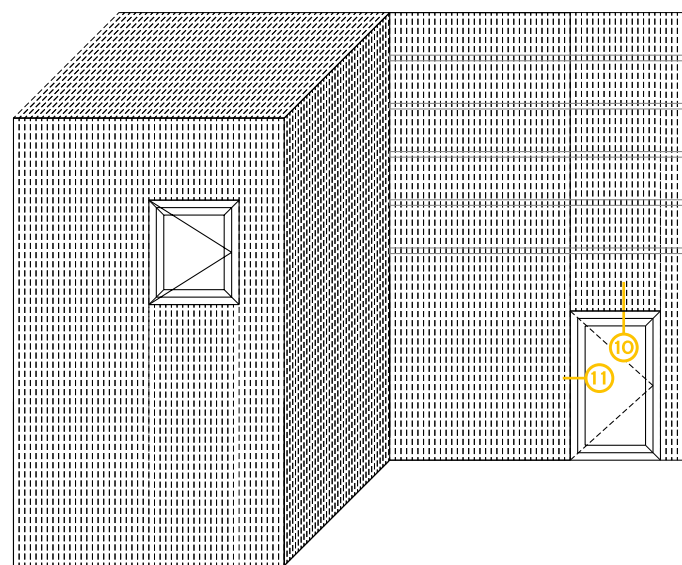

11

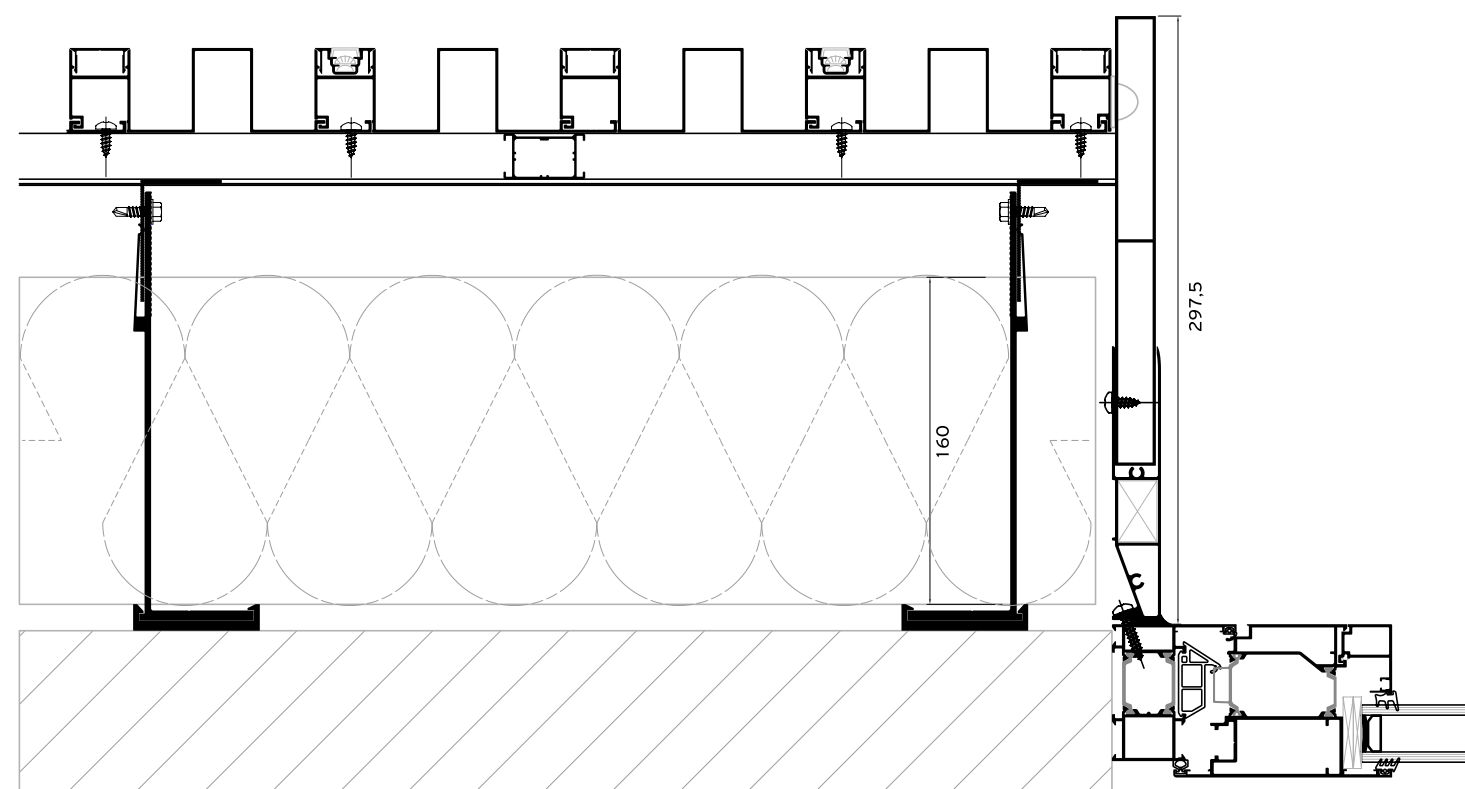



# Alumil SMARTIA Barcode Cladding

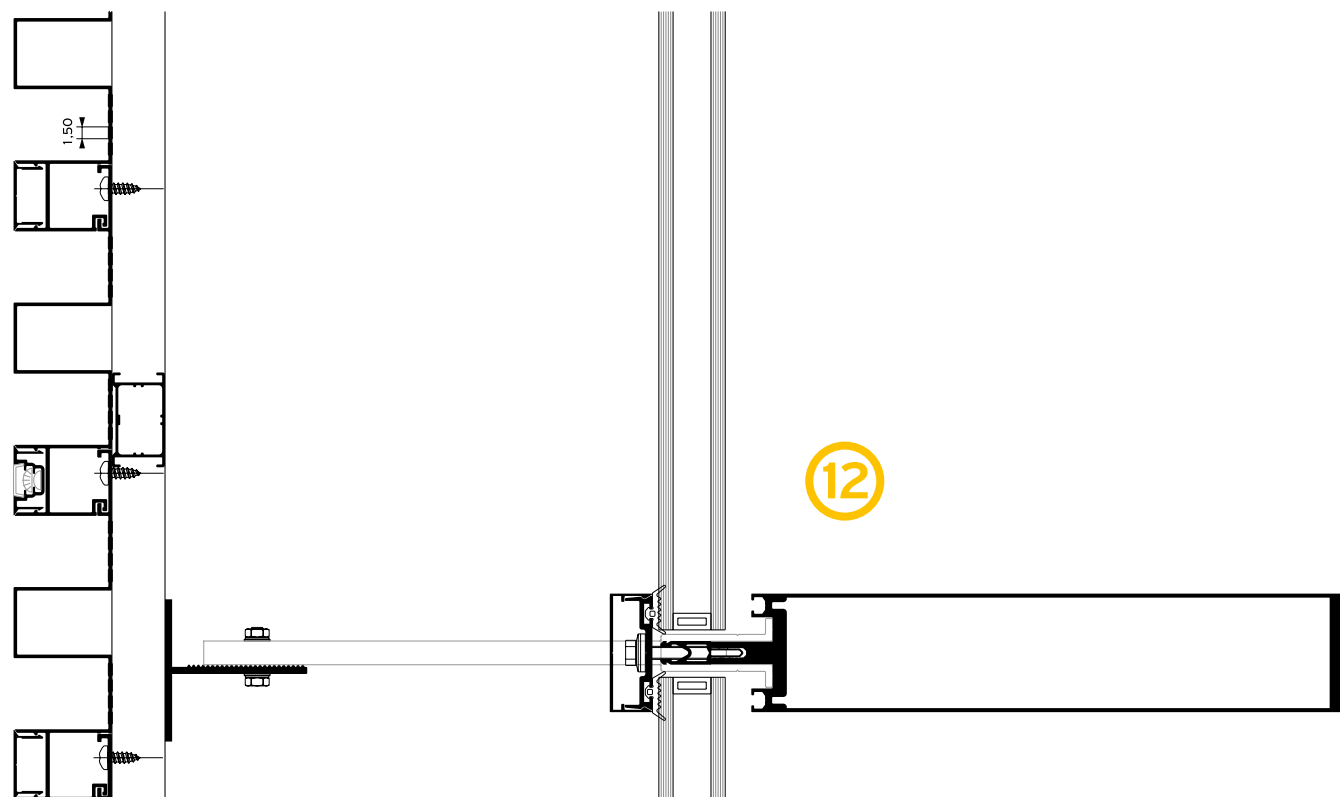
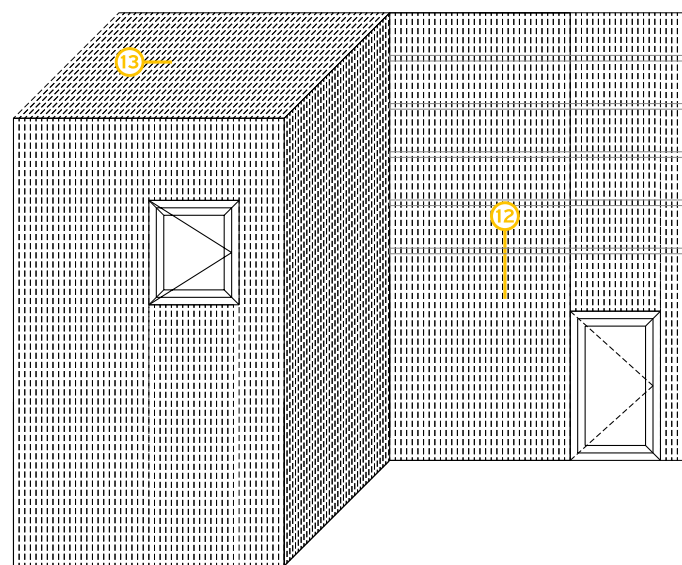

90°  
 Rotiți la 90° în sensul acelor de ceasornic  
 pentru a citi corect desenul tehnic.

13

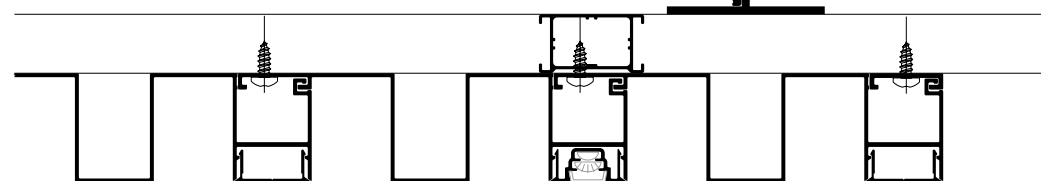
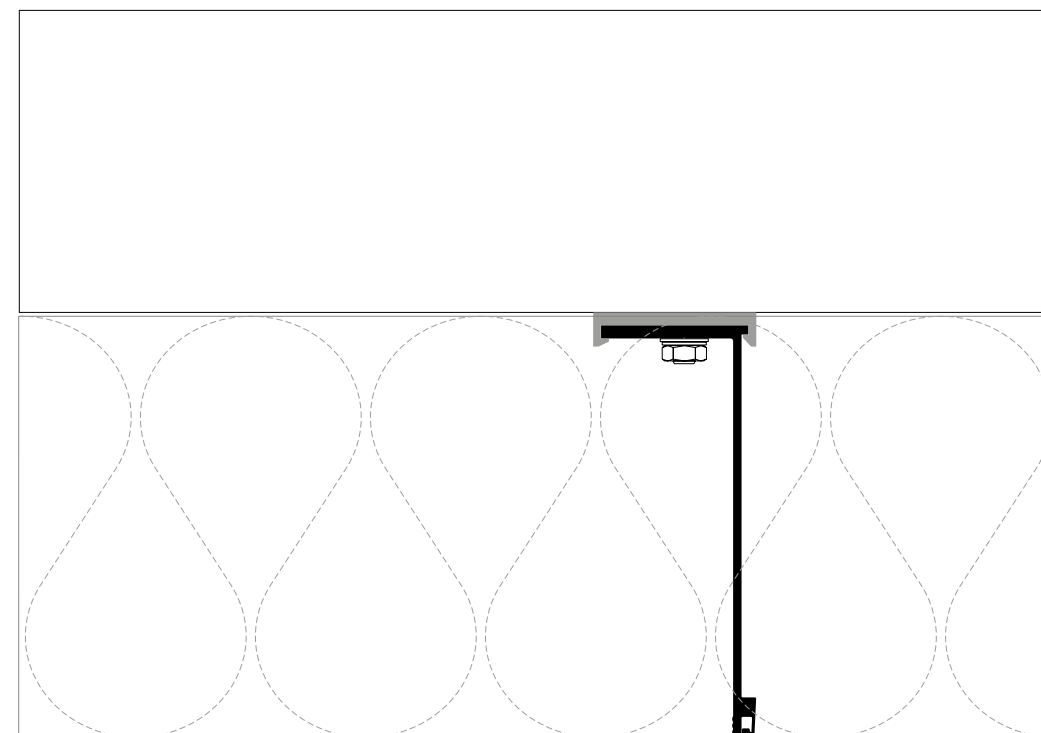

www.alumil.com

**DESCOPERIȚI MAI MULTE:**



**ALUMIL ROMÂNIA  
SEDIUL CENTRAL & SHOWROOM**

ȘOS. BUCUREȘTI-PLOIEȘTI, NR.42-44,  
BĂNEASA BUSINESS & TECHNOLOGY PARK,  
CLĂDIRA A, ARIPA A1, PARTER, SECTOR 1  
TEL.: +40 21 4243456 - 8  
FAX: +40 21 4233932  
E-MAIL: office@alumil.ro - showroom@alumil.ro

**ALUMIL  
HEADQUARTERS**

KILKIS INDUSTRIAL AREA  
KILKIS - GR 61100  
TEL.: +30 23410 79300  
FAX.: +30 23410 71988  
E-MAIL.: info@alumil.com





**ALUMIL ROMÂNIA  
SEDIUL CENTRAL &  
SHOWROOM**

ȘOS. BUCUREȘTI-PLOIEȘTI,  
NR.42-44,  
BĂNEASA BUSINESS &  
TECHNOLOGY PARK,  
CLĂDIREA A, ARIPA A1,  
PARTER, SECTOR 1  
TEL.: +40 21 4243456 - 8  
FAX: +40 214233932  
E-MAIL: office@alumil.ro  
showroom@alumil.ro

**ALUMIL  
HEADQUARTERS**

KILKIS INDUSTRIAL AREA  
KILKIS - GR 61100  
TEL.: +30 23410 79300  
E-MAIL.: info@alumil.com

**[www.alumil.com](http://www.alumil.com)**

**alumil**