

A modern office interior featuring glass partitions and orange chairs. A large yellow diagonal graphic is overlaid on the left side of the image.

Alumil
Building excellence every day

Alumil  Partitions



CUPRINS

SMARTIA PARTITIONS

INTRODUCERE 2

SMARTIA P100 SLIM

INFORMAȚII GENERALE 8
CARACTERISTICI TEHNICE 10
SECȚIUNI 14

SMARTIA P200 SLIM

INFORMAȚII GENERALE 20
CARACTERISTICI TEHNICE 22
SECȚIUNI 24

SMARTIA P150 URBAN

INFORMAȚII GENERALE 28
CARACTERISTICI TEHNICE 30
SECȚIUNI 32

P100 STANDARD 36

P200 STANDARD 38



**ADOPTAREA CONCEPTULUI DE DESIGN
MINIMALIST PENTRU SOLUȚIILE DE
COMPARTIMENTĂRI VITRATE**

SMARTIA P 100 Slim, P200 Slim și P 1 50 Urban sunt propunerile ALUMIL pentru sisteme de compartimentare minimaliste cu performanțe extraordinare, ideale pentru realizarea partițiilor vitrate în cadrul clădirilor moderne de birouri, sălilor de ședințe, hotelurilor, aeroporturilor, etc.

Concepute pentru a „unifica”
într-un mod elegant
spațiile compartimentate.



Rezistență ridicată și dimensiuni mari

În ciuda designului minimalist, structurile din aluminiu se caracterizează prin robustețe de top și permit construcții de dimensiuni mari, adică pereți vitrați pe întreaga înălțime a spațiului (de la podea până la tavan).



Transparență și iluminare maxime

Permit difuzarea nestingherită a luminii naturale și artificiale. Spațiile sunt mai ușor de iluminat, devin mai eficiente din punct de vedere energetic și mai confortabile pentru lucru.

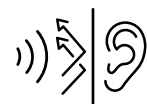

Izolare fonică de top

Mediile zgomotoase, supraaglomerate cu întâlniri vibrante pot afecta concentrarea la locul de muncă. Sistemele noastre de compartimentare garantează niveluri îmbunătățite de reducere a zgomotului și intimitate acustică, creând zone liniștite în apropierea biroului dumneavoastră (până la 49 dB).

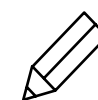

Minimalism absolut și estetică perfecționată

Liniile drepte și discrete ale profilelor din aluminiu creează cadre și grilaje subtile, oferind opțiuni elegante pentru incintele birourilor moderne. Mai puțin aluminiu, mai mult stil!



Gamă extinsă de soluții tehnice

Cele trei sisteme permit crearea unor tipologii complexe (de exemplu, structuri în „T” sau în cruce), incluzând soluții de preluare a unghiurilor variabile, realizarea pereților vitrați cu înălțime variată, fără a-i ancora de tavan și ușilor funcționale.



TREI SERII DISTINCTE PENTRU A RĂSPUNDE SPECIFICAȚIILOR ORICĂRUI PROIECT

SMARTIA P100 Slim

Propunerea principală pentru compartimentări vitrate cu design minimalist, ideală pentru clădirile de birouri moderne. Un instrument extrem de util pentru arhitecți, beneficiind de o gamă extinsă de soluții tehnice care să îndeplinească nevoile complexe ale proiectelor.



SMARTIA P200 Slim

Sistem de compartimentare dublu vitrat, cu panouri de sticlă structurală, lipite pe rama din aluminiu. Structura din aluminiu rămâne ascunsă, datorită vopsirii ceramice perimetrice a sticlei pe suprafața de lipire structurală.

SMARTIA P150 Urban

Pererți din sticlă cu geam simplu, încadrat perimetral de profile din aluminiu cu adâncimi constructive diferite. Sistemul permite crearea unor caroiaje cu aspect specific tâmplăriei din oțel, constituindu-se într-o propunere unică pentru un design interior industrial.



Alumil SMARTIA
P100 Slim

Pereți de sticlă cu aspect minimalist, ideali pentru creșterea **productivității și creativității** la locul de muncă.

SMARTIA P100 Slim este un sistem de compartimentare dublu vitrat cu un design **minimalist. Estetica sublimă și gama extinsă de aplicații robuste** îmbunătățesc condițiile de lucru.

COMPARTIMENTAȚI SPAȚIILE ÎN MOD EFICIENT ȘI BUCURAȚI-VĂ DE INTIMITATE



AVANTAJE

- Profile din aluminiu foarte înguste, rezultând suprafețe vizibile de aluminiu considerabil reduse pentru a îmbunătăți nivelul de iluminare.
- Atenție la detalii, pentru a obține un rezultat deosebit de elegant și stilat.
- Izolare fonică ridicată pentru condiții de lucru confortabile.
- Complexitatea tehnică, de exemplu, posibilitatea realizării construcțiilor cu unghiuri variabile, datorită profilelor suplimentare special proiectate.
- Structură din aluminiu discretă, dar robustă care permite realizarea de partiții pe întreaga înălțime a spațiilor (de la podea până la tavan).



Alumil SMARTIA P100 Slim

CARACTERISTICI

TEHNICE

- Lățime vizibilă 30 mm și adâncime caracteristică 70mm.
- Canatul ușii de aceeași lățime vizibilă (30mm).
- Set de mânere și balamale special proiectate de ALUMIL (până la 80 kg per canat).
- Suprafață vitrată dublă cu o grosime a foilor de sticlă cuprinsă între 5+5mm și 10+10mm.
- Atenuare fonică de până la 47 dB (ochi fix) și până la 42 dB (ușă).
- Dimensiunile maxime ale ușii, până la 1,0 x 2,7 m.



DETALIU PERETE VITRAT

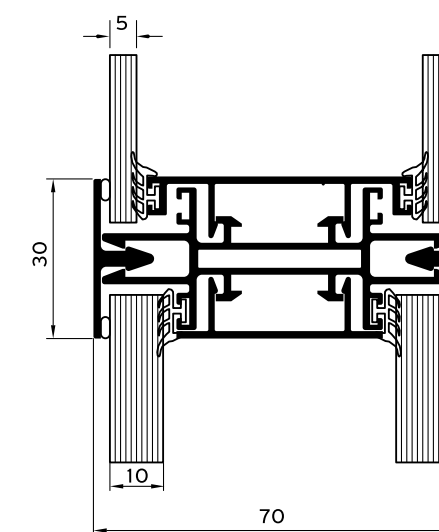



DETALIU BALAMA UȘĂ

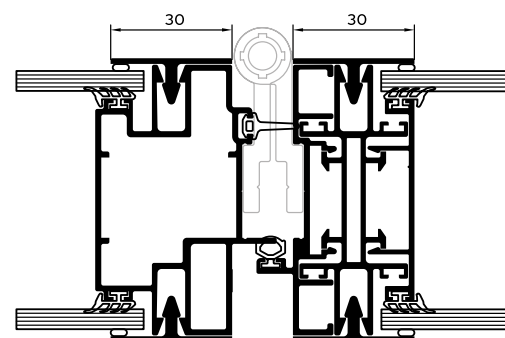

DETALIU MÂNER UȘĂ

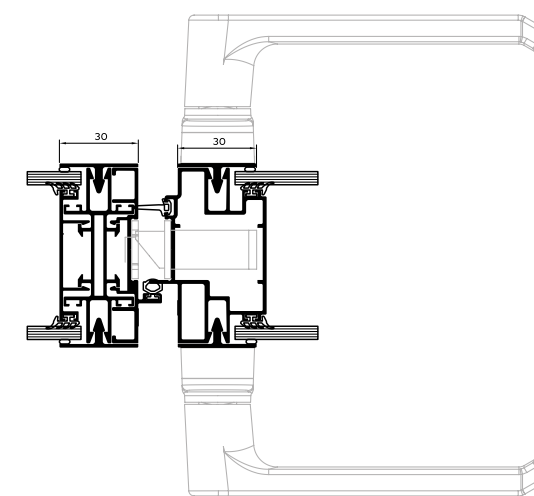

Alumil SMARTIA
P100 Slim

Elemente fixe
cu uşă batantă

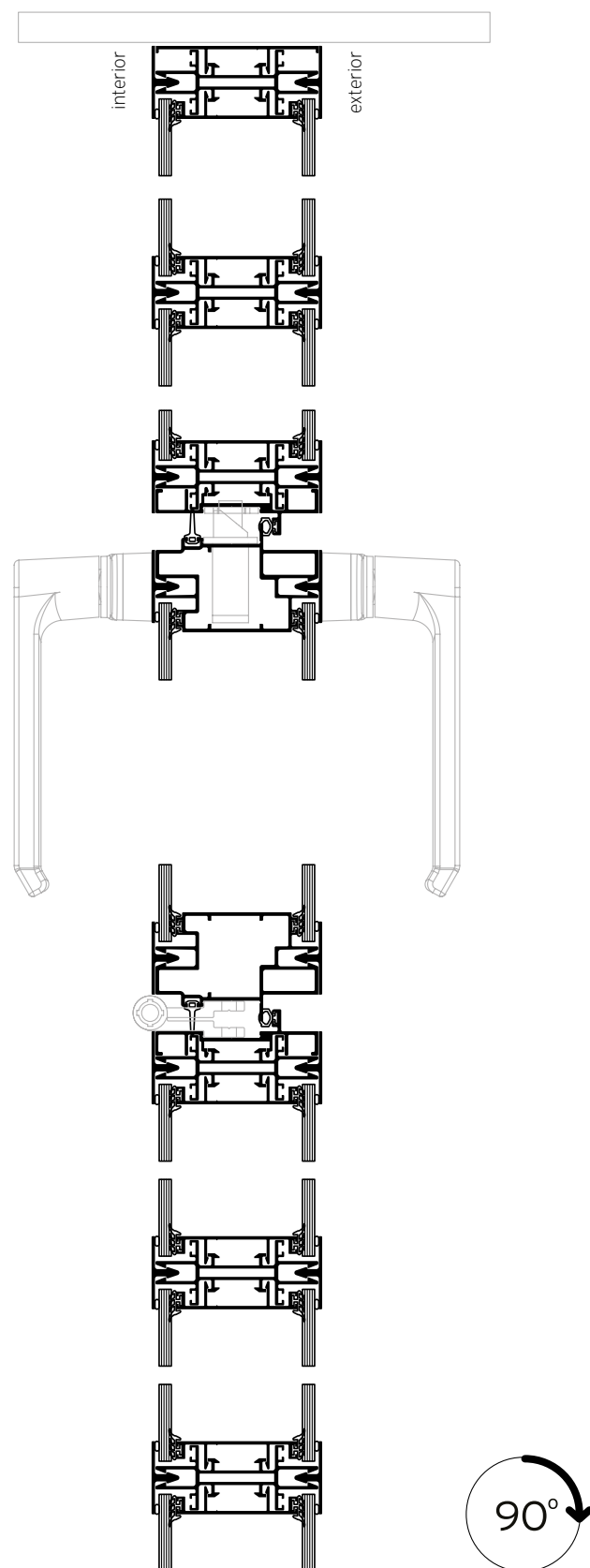

Elemente fixe cu uşă batantă
și structuri de colț sau în
formă de „T”

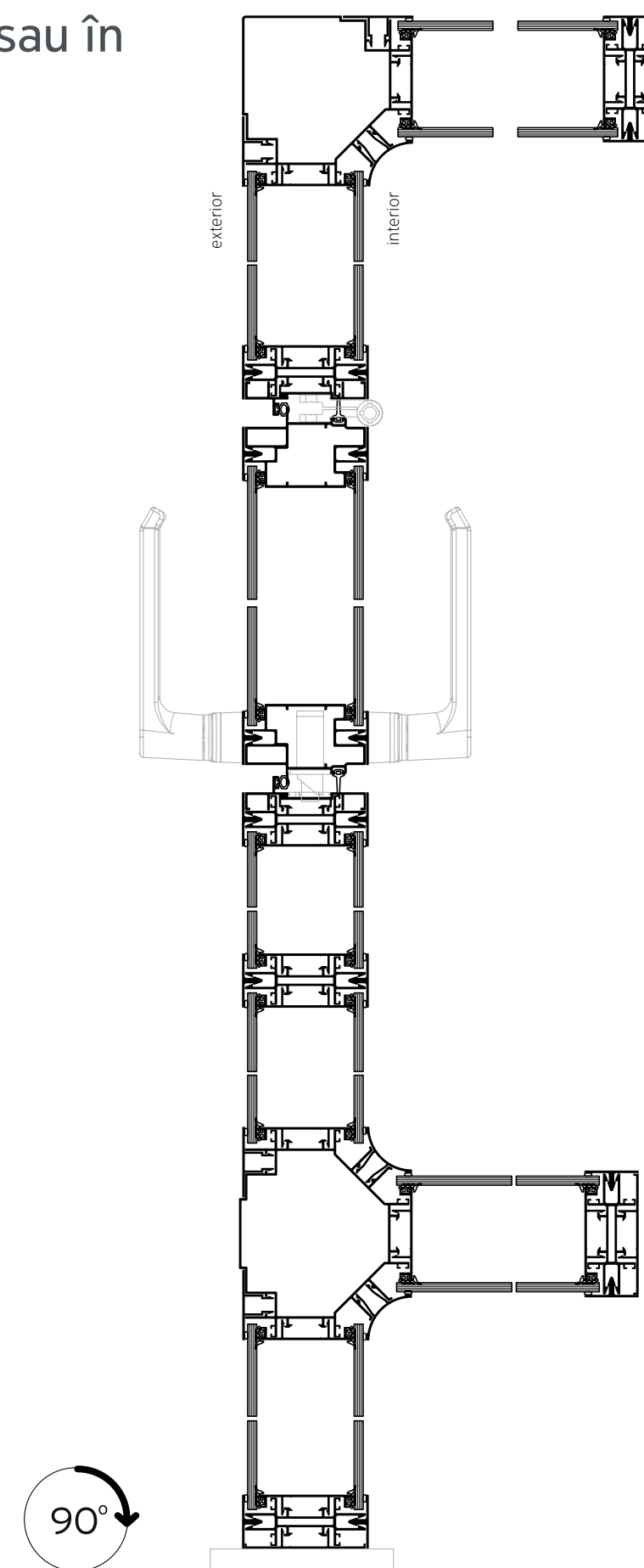

Alumil SMARTIA
P100 Slim

Secțiune verticală a ușii
cu supralumină

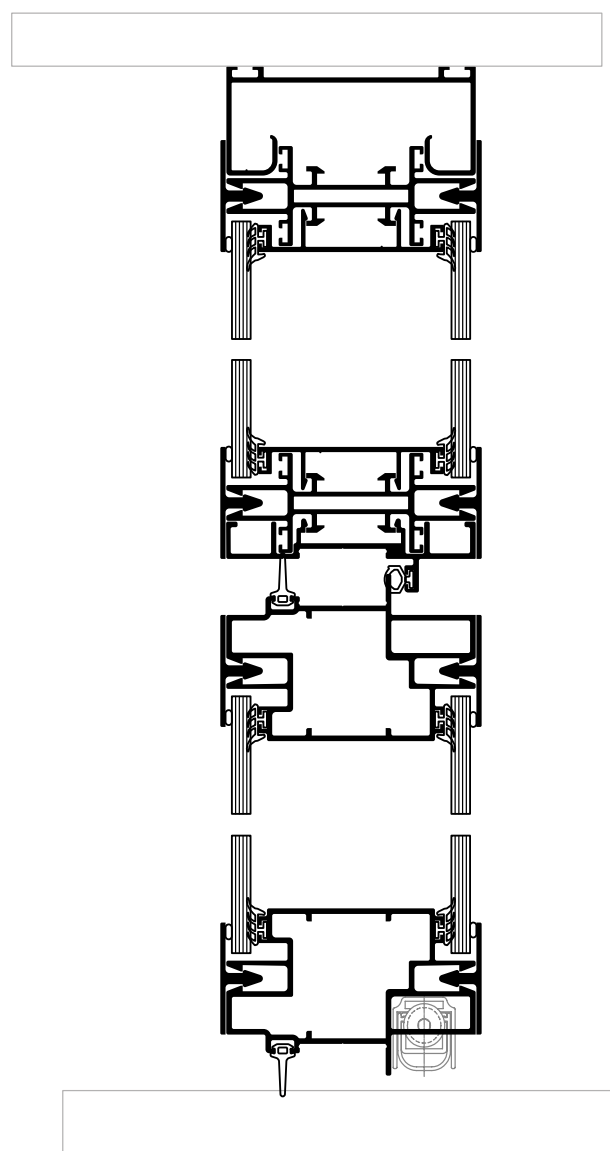
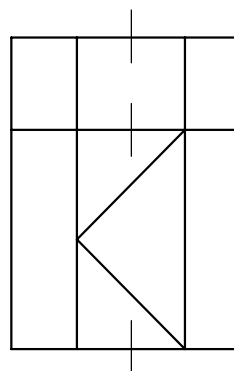

Secțiune verticală cu
elemente fixe și bandou
(cu locaș pentru cabluri)

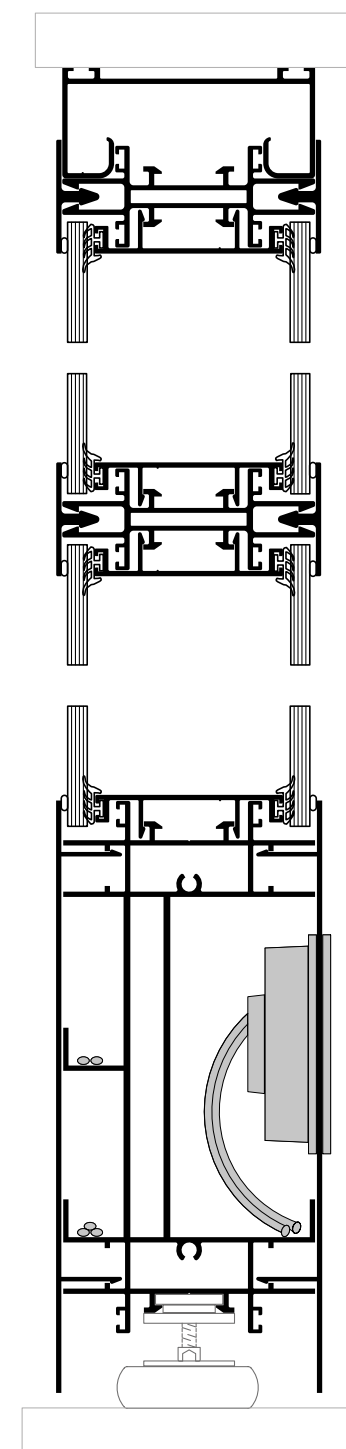

Suprafață vitrată
simplă sau dublă

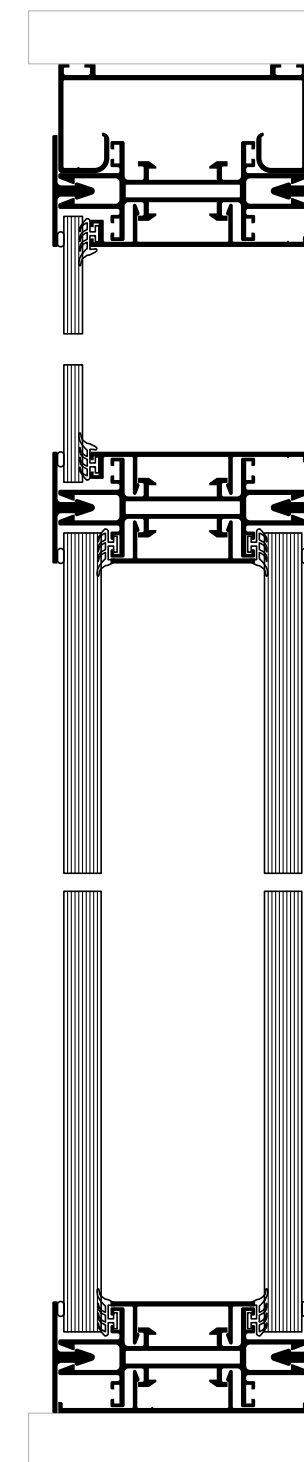

Alumil SMARTIA
P100 Slim

Perete din sticlă
(de la podea la tavan)

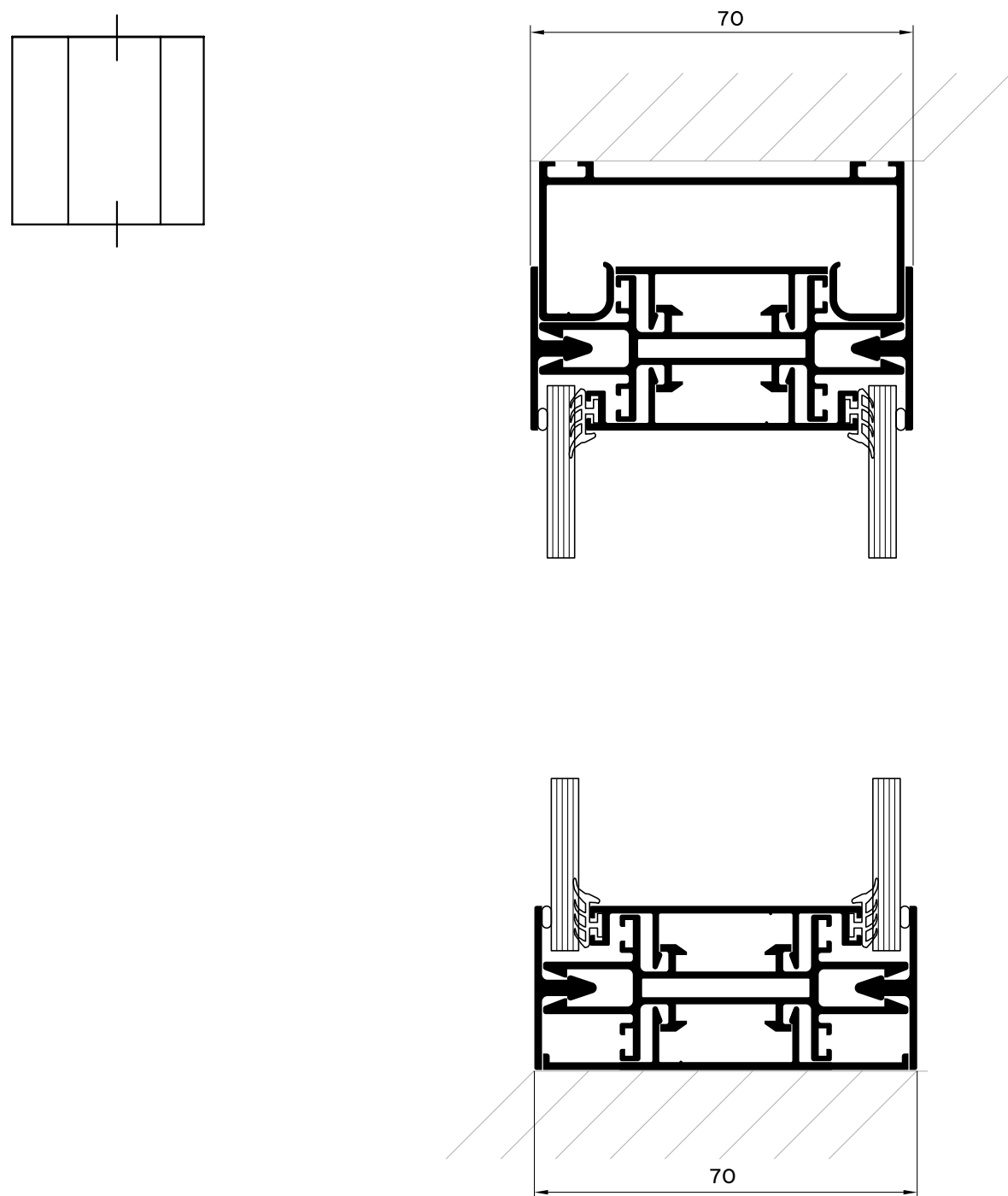

Perete de sticlă cu înălțime
variabilă (fără ancorare la
partea superioară)

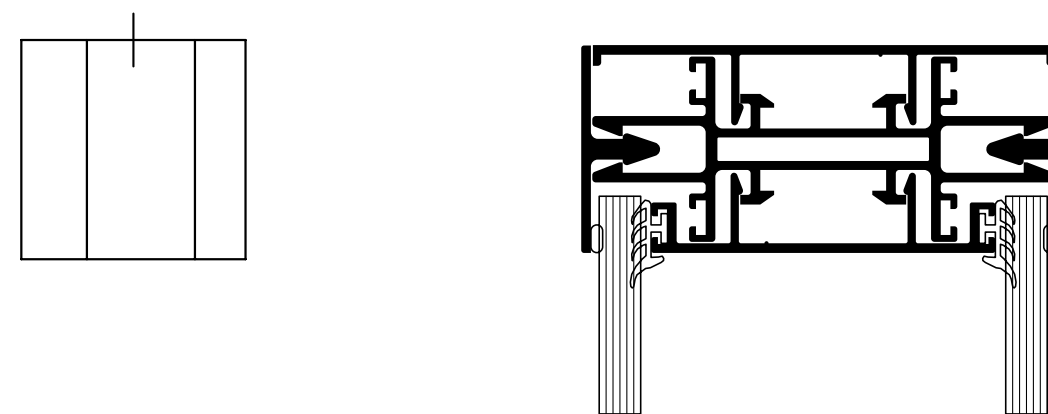

Soluție unghi variabil

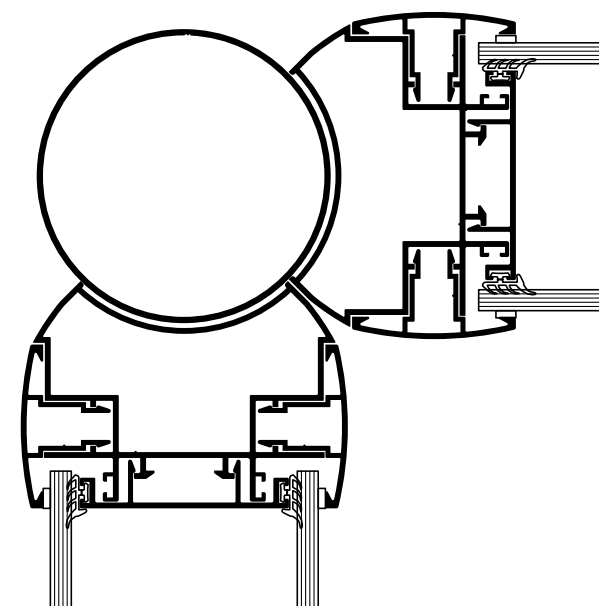

Soluție colț fix

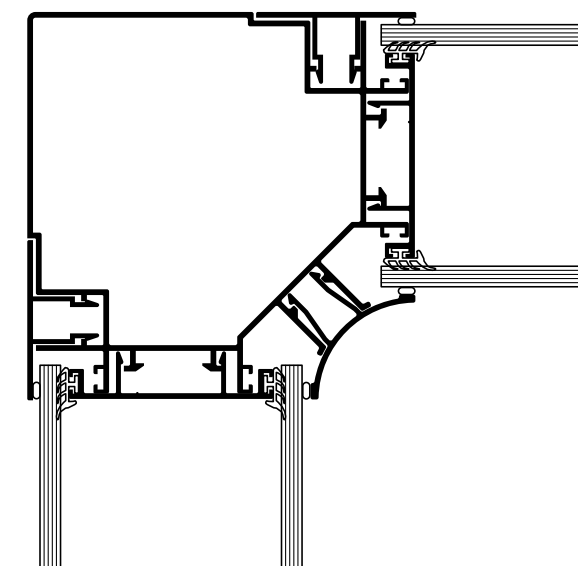

Alumil SMARTIA
P200 Slim

SMARTIA P200 Slim
este un sistem de
compartimentare cu
aspect structural,

panourile de sticlă fiind lipite pe o ramă din
aluminiu și ulterior "agățate" pe ambele părți ale
structurii, ascunzând-o practic în totalitate.

ELEGANȚĂ STRUCTURALĂ PENTRU TRANSPARENȚĂ TOTALĂ

Seria asigură **izolarea fonică a spațiilor
de lucru**, facilitând concentrarea, **iluminare
intensă** și **arhitectură modernă**.

AVANTAJE

- Estetică modernă cu suprafețe (structurale) complet vitrate.
- Design minimalist datorită liniilor foarte subțiri (49mm).
- Izolare fonică ridicată pentru condiții de lucru confortabile.
- Posibilitatea tipologiilor complexe, de exemplu, structuri în cruce și în „T”.
- Structură din aluminiu ascunsă și robustă permițând realizarea partițiilor de dimensiuni mari.



Alumil SMARTIA P200 Slim

CARACTERISTICI

TEHNICE

DETALIU PERETE VITRAT

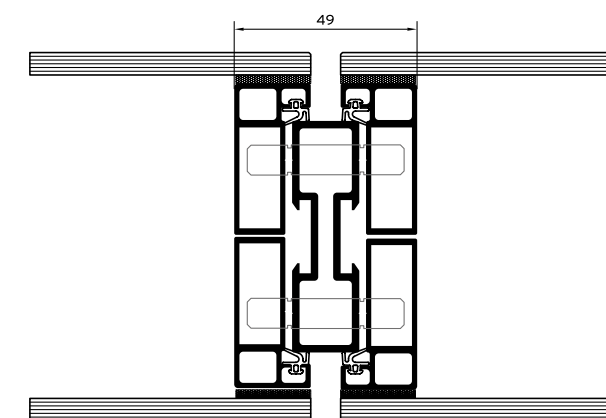

DETALIU MÂNER UȘĂ

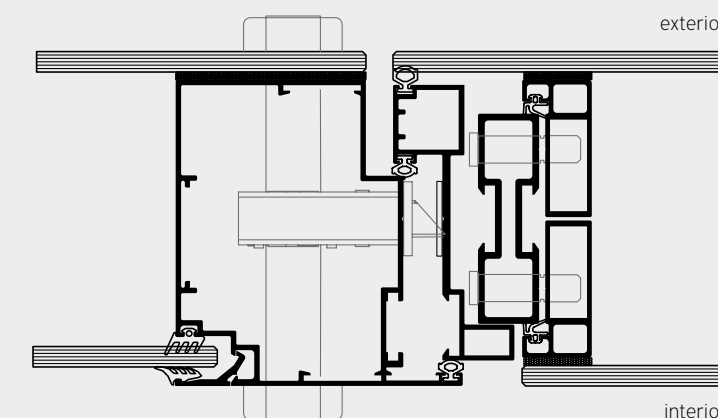

DETALIU BALAMA UȘĂ

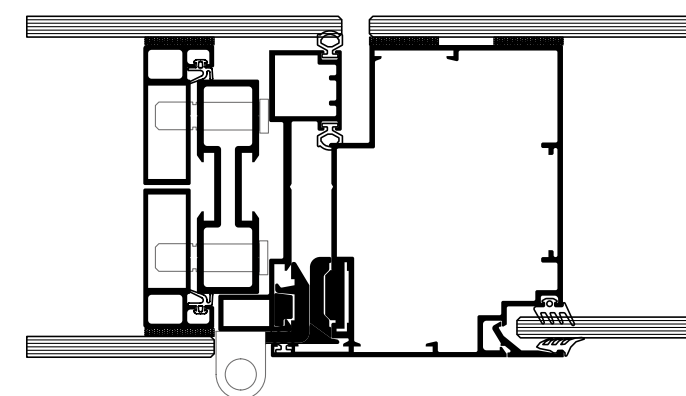

- Lățime vizibilă 49 mm și adâncime caracteristică 98 mm (în funcție de grosimea sticlei).
- Set de mânere și balamale special proiectate de ALUMIL (până la 80 kg per canat).
- Foaia de ușă se realizează cu lipire structurală la exterior și geam simplu, baghetat la interior.
- Atenuare fonică de până la 49 dB (ochi fix) și până la 38 dB (ușă).
- Dimensiunile maxime ale ușii, până la 1,0 x 3,0 m.

Elemente fixe cu uşă
batantă şi structuri de colţ

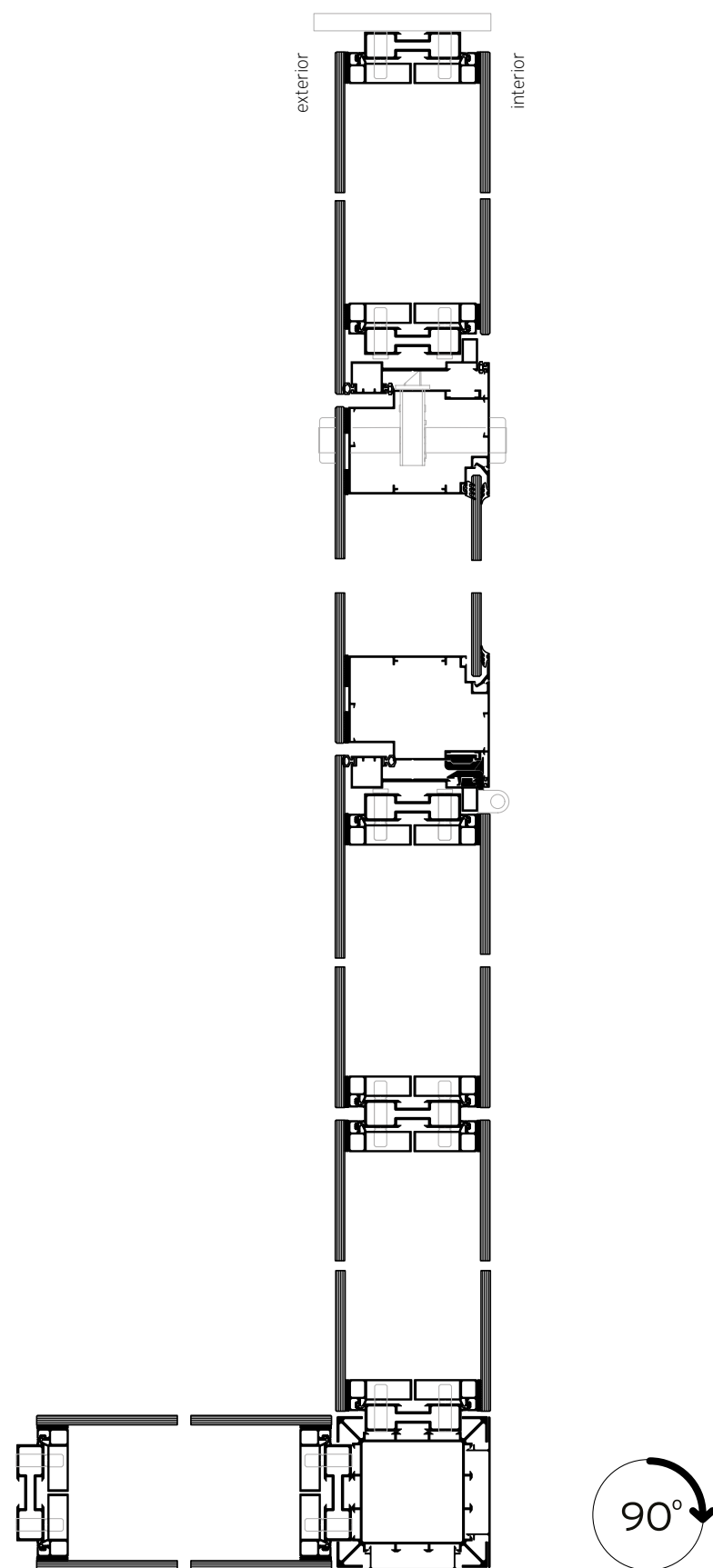

Elemente fixe cu uşă batantă
şi structuri în formă de „T”

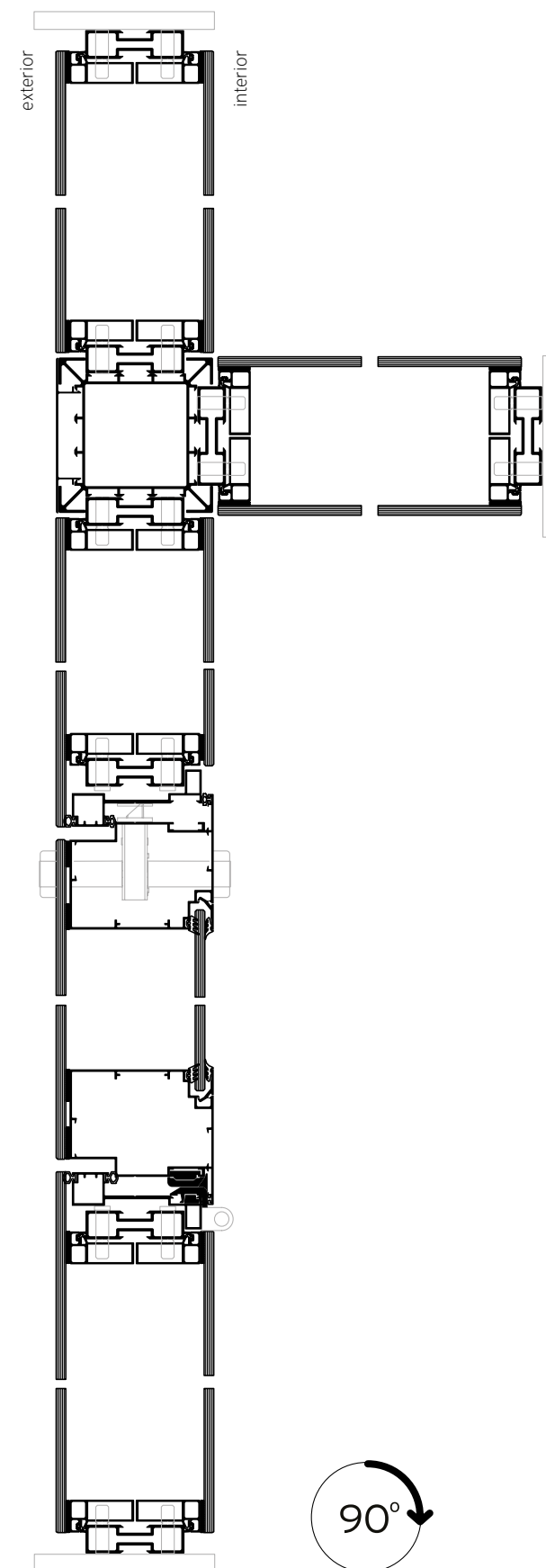

Alumil SMARTIA
P200 Slim

Secțiune verticală a ușii cu supralumină

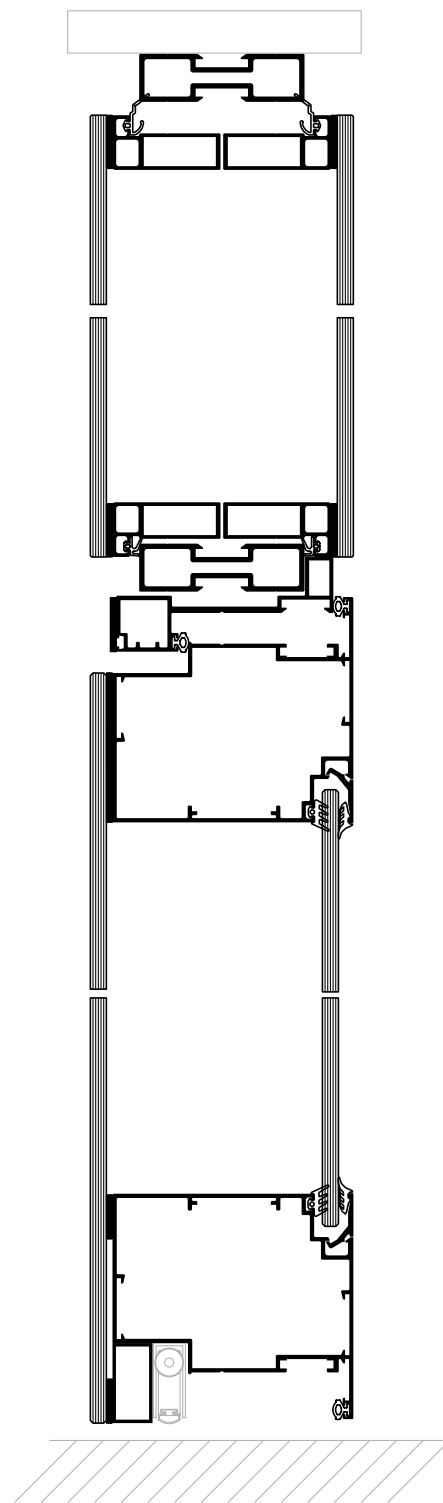
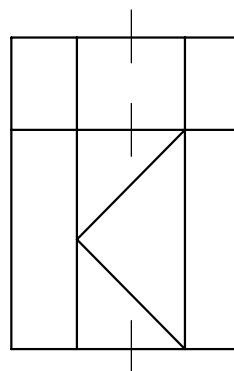

Secțiune verticală cu elemente fixe și supralumină

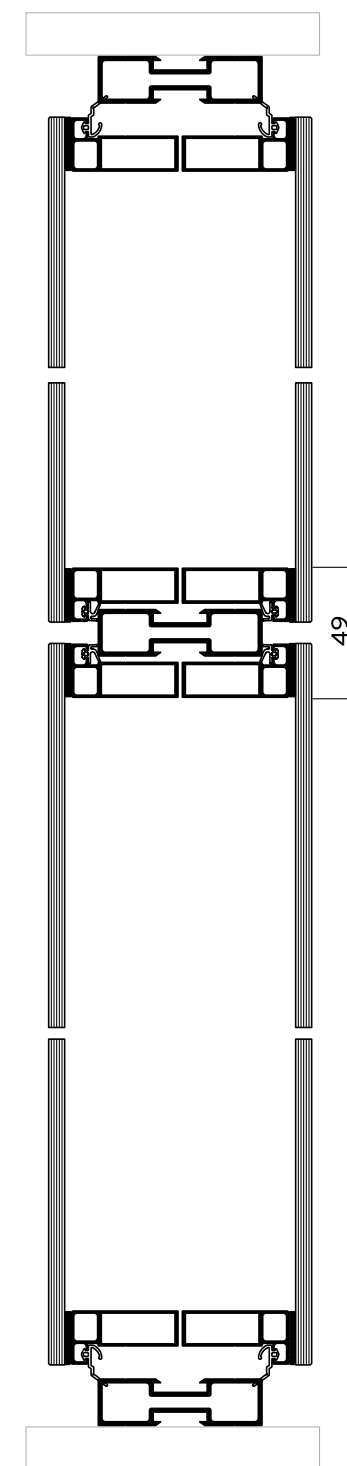
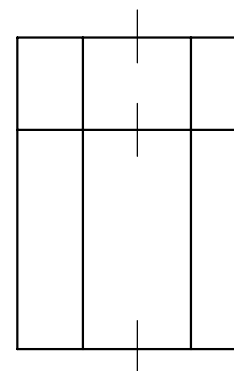

SMARTIA P150 reprezintă
o soluție suplimentară
pentru realizarea
compartimentărilor vitrate

cu geam simplu, încadrat perimetral de profile din aluminiu cu adâncimi constructive diferite. Sistemul permite crearea unor carioaje de dimensiuni variate, cu aspect specific tâmplăriei din oțel.

COMPARTIMENTĂRI

ÎN STIL UNIC



AVANTAJE

- Design industrial unic pentru birouri moderne.
- Structură din aluminiu discretă, dar robustă care permite realizarea de partiții pe întreaga înălțime a spațiilor (de la podea la tavan).
- Izolare fonică decentă.
- Posibilitatea realizării tipologiilor complexe, de exemplu, structuri în cruce și în „T”.

„ASPECT DE OȚEL”





- Lățimea vizibilă a aluminiului 40mm.
- Elemente fixe, vitrate cu geam simplu cu grosimea de 6mm.
- Ușă de sticlă cu grosimea de 10mm, pentru uși din sticlă până la 1,0 x 2,6 m.
- Set special de mânere și balamale pentru uși din sticlă (până la 65 kg per canat).
- Utilizarea soluțiilor de la sistemele P100 și P200 pentru realizarea tipologiilor complexe (structuri în cruce sau în "T").
- Atenuare fonică de 34 dB.



DETALIU BALAMA

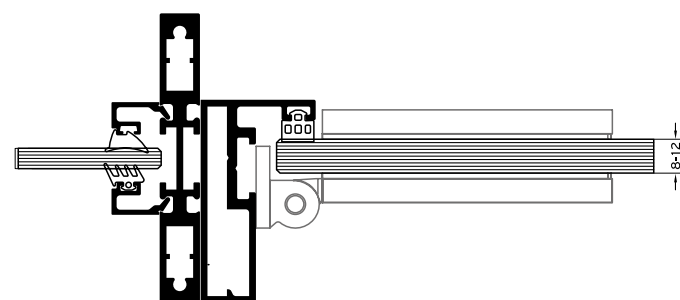

DETALIU BROASCĂ

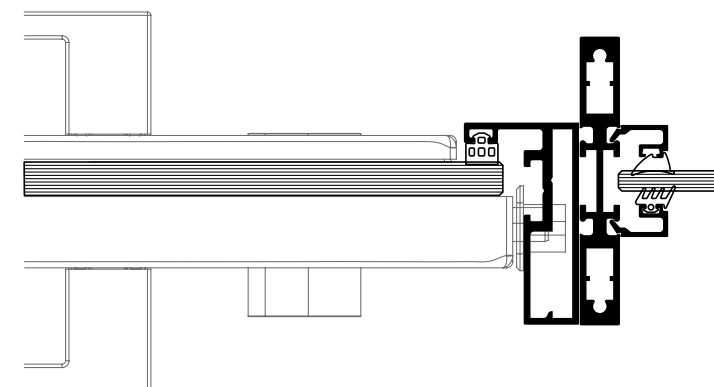

Elemente fixe cu uşă de sticlă

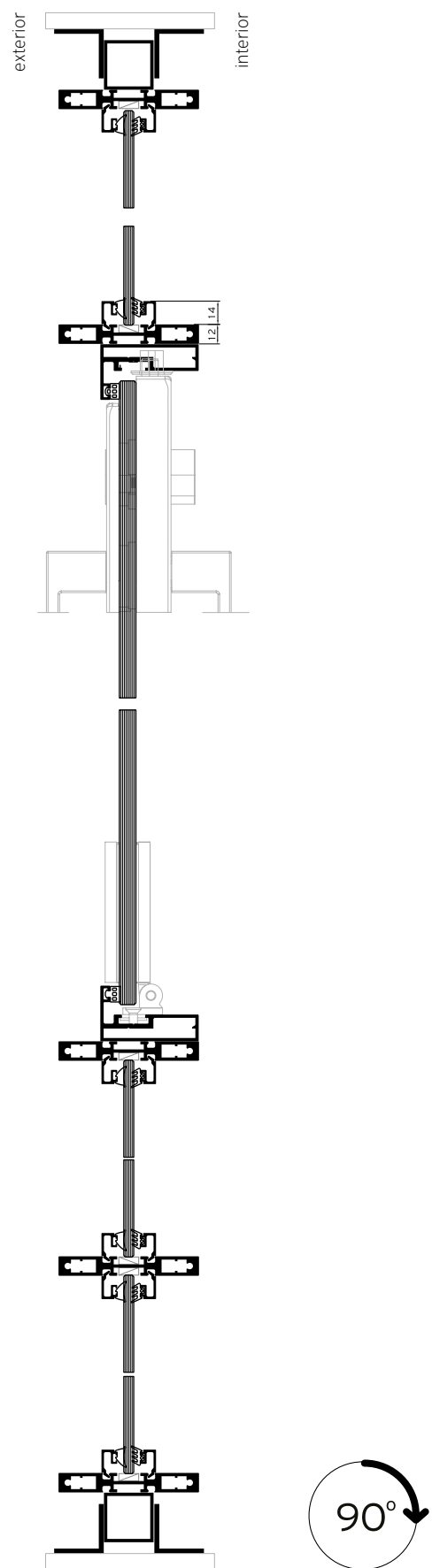

Elemente fixe cu uşă de sticlă, construcție în unghi sau în formă de „T”

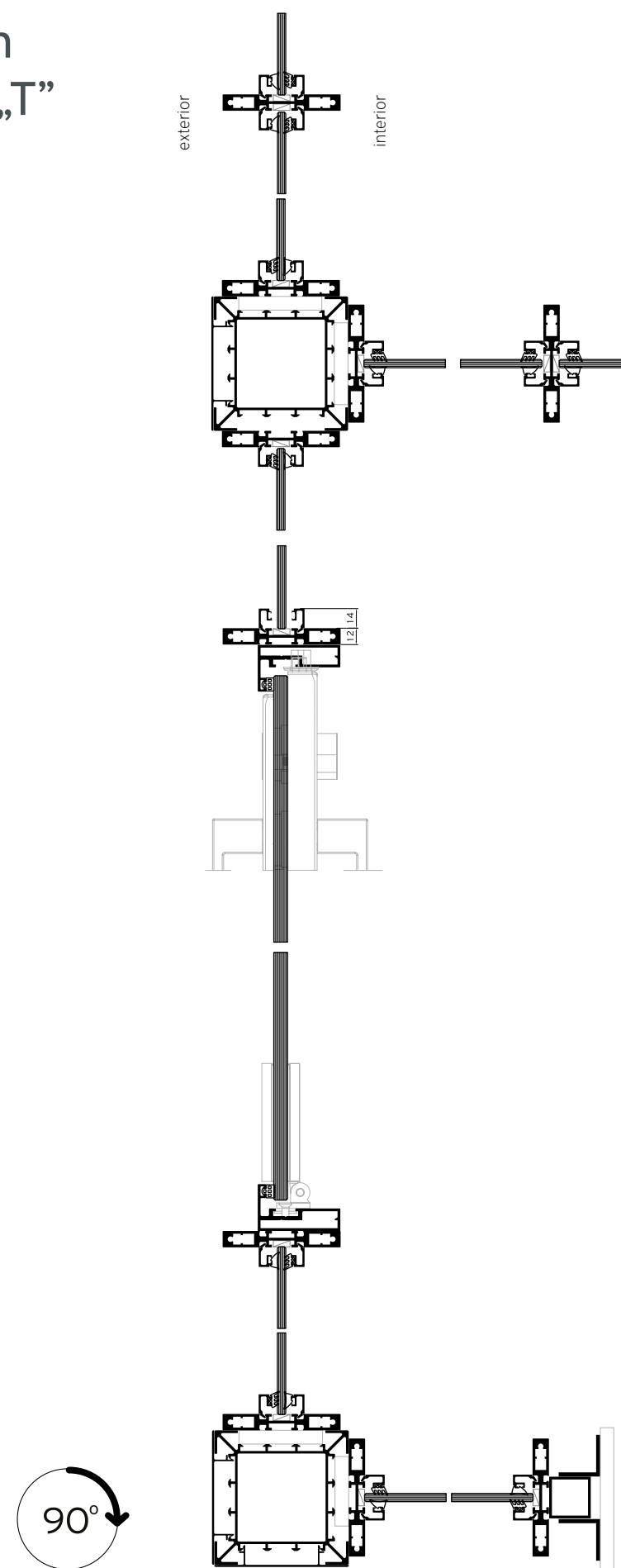

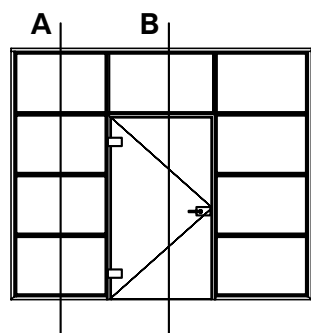

Secțiune verticală

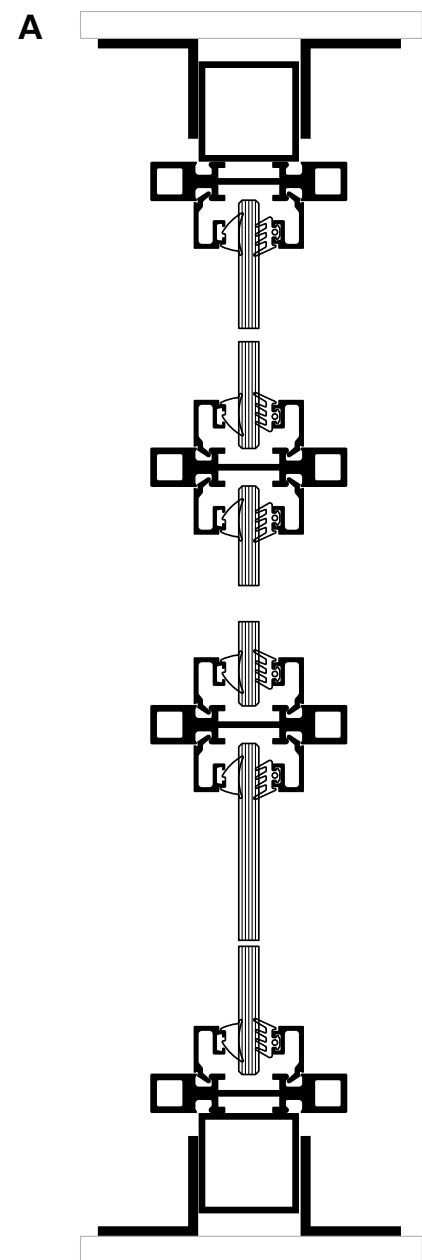

Secțiune verticală a ușii cu supralumină

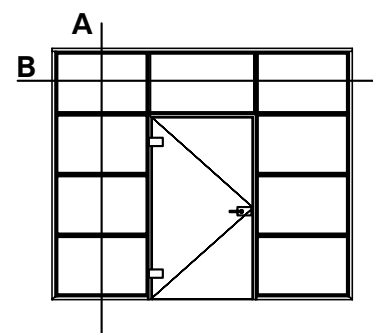
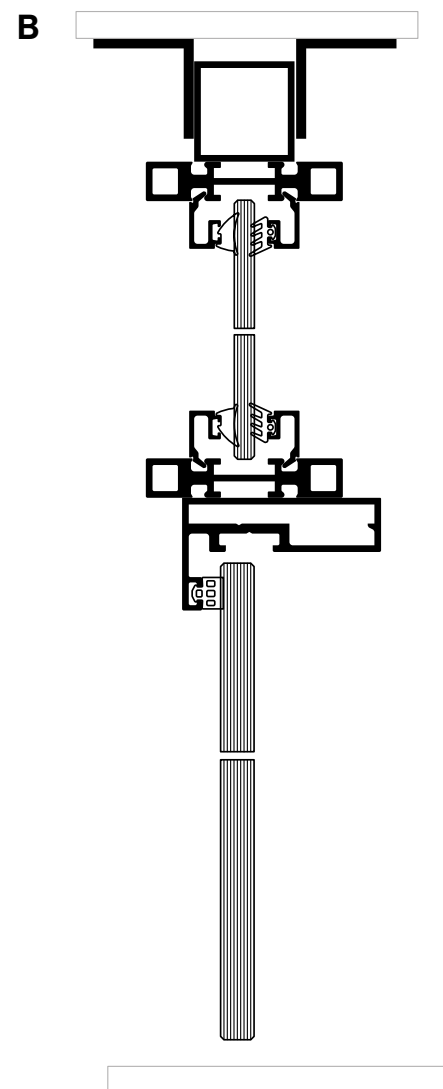

Traversă (dispunere pe orizontală)

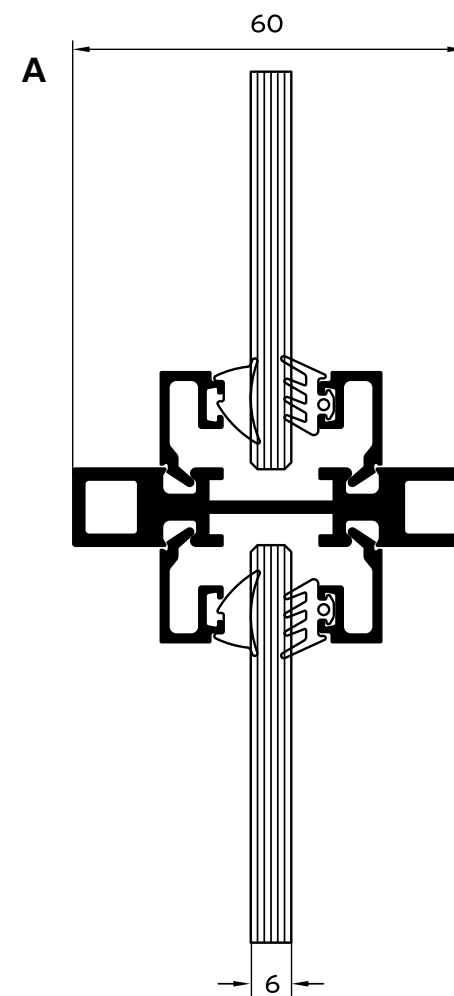

Montant (dispunere pe verticală)

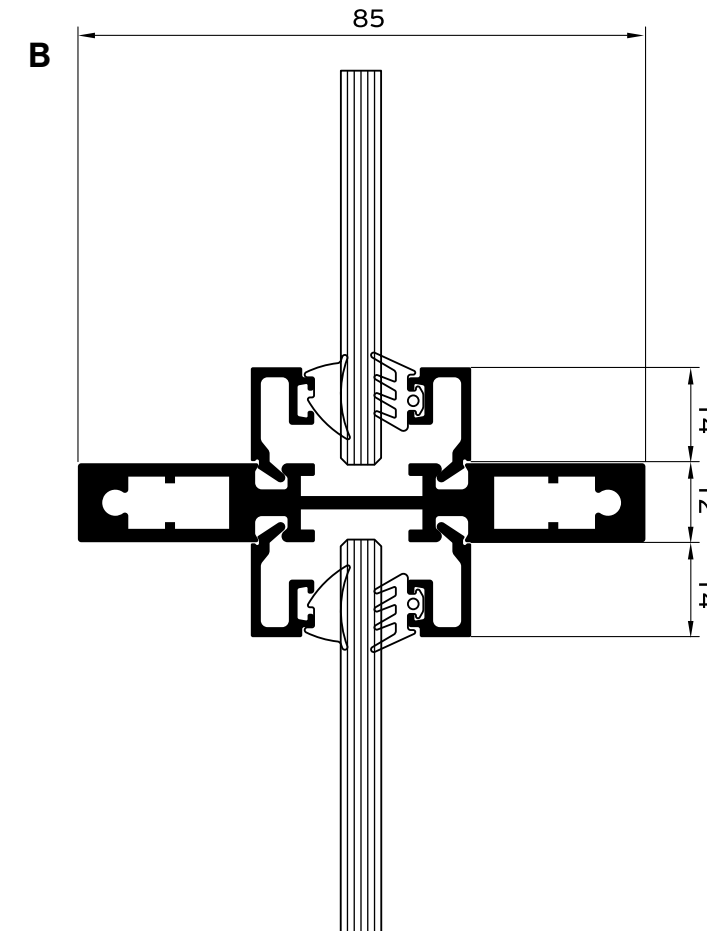

Alumil > SMARTIA
P100 Standard

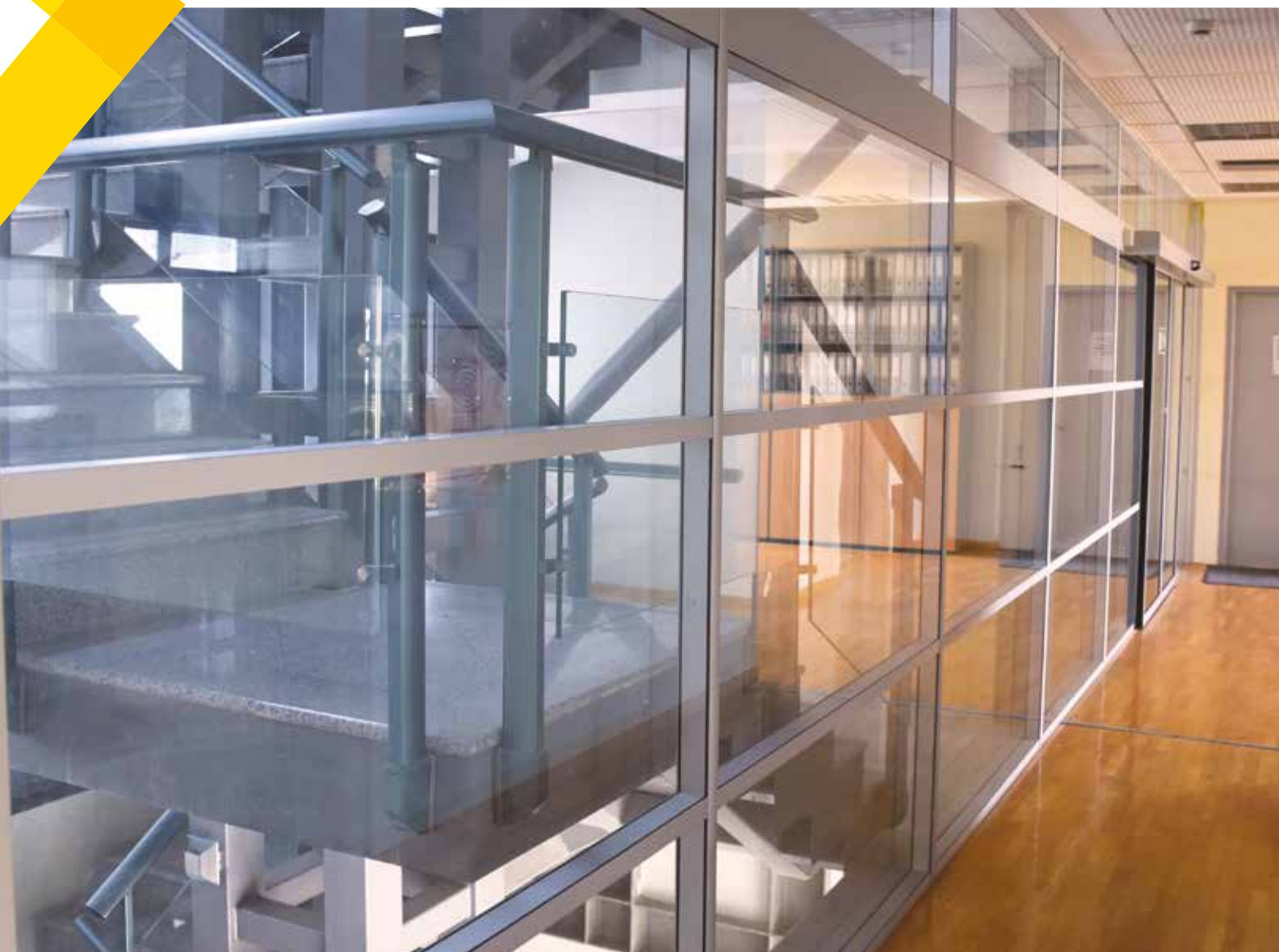

SMARTIA P100 Standard este un sistem clasic de compartimentare interioară cu **linii drepte** și **subțiri**,

puțin mai lat decât versiunea îngustă, P100 Slim (39 mm în loc de 30 mm). Seria oferă soluții **implementate pe scară largă** pentru birouri, săli de conferință și banchete și pentru orice loc unde compartimentarea reprezintă un factor de relevanță și stil.



CARACTERISTICI TEHNICE

- Lățime vizibilă 39mm și adâncime caracteristică 70mm.
- Gamă extinsă de uși, adică drepte și rotunjite, realizate din aluminiu, lemn sau sticlă.
- Două foi de sticlă, între 5+5 și 10+10mm.
- Atenuare fonică de 45 dB.
- Dimensiunile maxime ale ușii, până la 1,0 x 2,6 m.



SMARTIA P200 Standard este un sistem de compartimentare cu **linii elegante și estetică ridicată,**

ideal pentru **spațiile comerciale moderne.** Lățimea feței este mai mare decât versiunea îngustă (90 mm în loc de 49 mm),

dar **prezintă o rezistență sporită și oferă posibilitatea încorporării unei game variate de uși (structurale, semi-structurale etc.).**



CARACTERISTICI TEHNICE

- Lățime vizibilă 90mm și adâncime caracteristică 98 mm (în funcție de grosimea sticlei).
- Ușă cu design structural pe una sau pe ambele fețe.
- Set de mânere și balamale special proiectate de ALUMIL (80 kg per canat).
- Varietate completă de tipologii, structuri în cruce și în „T” incluse.
- Atenuare fonică 42 dB.
- Dimensiunile maxime ale ușii, până la 1,0 x 3,0 m.



www.alumil.com

DESCOPERIȚI MAI MULTE:



**ALUMIL ROMÂNIA
SEDIUL CENTRAL & SHOWROOM**

ȘOS. BUCUREȘTI-PLOIEȘTI,
NR.42-44, BĂNEASA BUSINESS &
TECHNOLOGY PARK, CLĂDIRIA A,
ARIPA A1, PARTER, SECTOR 1,
BUCUREȘTI
TEL.: +40 21 4243456 - 8
FAX.: +40 214233932
E-MAIL.: office@alumil.ro - showroom@alumil.ro

**ALUMIL
HEADQUARTERS**

KILKIS INDUSTRIAL AREA
KILKIS - GR 61100
TEL.: +30 23410 79300
FAX.: +30 23410 71988
E-MAIL.: info@alumil.com



ALUMIL ROMÂNIA
SEDIUL CENTRAL & SHOWROOM

ȘOS. BUCUREȘTI-PLOIEȘTI,
NR.42-44,
BĂNEASA BUSINESS &
TECHNOLOGY PARK,
CLĂDIREA A, ARIPA A 1,
PARTER, SECTOR 1, BUCUREȘTI
TEL.: +40 21 4243456 - 8
FAX: +40 214233932
E-MAIL: office@alumil.ro
showroom@alumil.ro

ALUMIL
HEADQUARTERS

KILKIS INDUSTRIAL AREA
KILKIS - GR 61100
TEL.: +30 23410 79300
FAX.: +30 23410 71988
E-MAIL: info@alumil.com

www.alumil.com

alumil